

S\_02

SKYY  
SIMPLE. SMART. SPA.

Scheda tecnica

MADE IN ITALY

## S\_02

Letto da massaggio SPA multifunzionale completamente elettrico | Struttura in legno-metallo

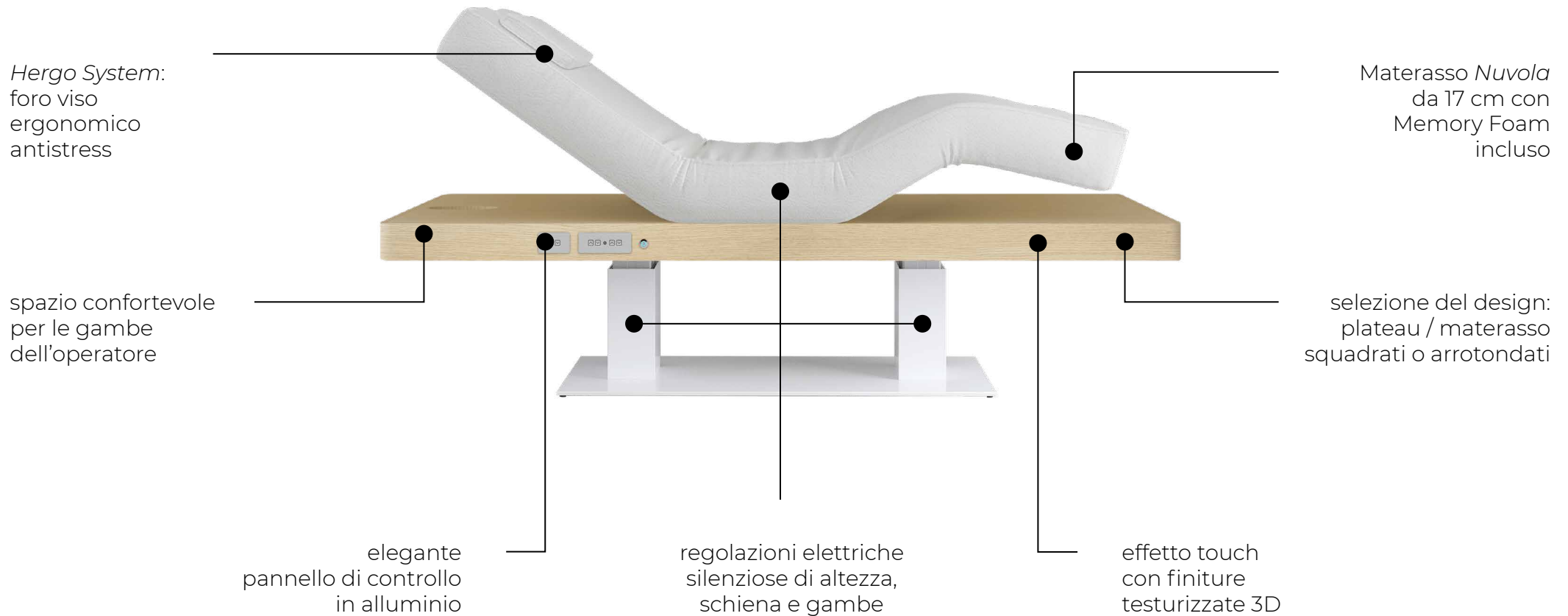

## S\_02 (PLATEAU QUADRATO)

## PIANTA

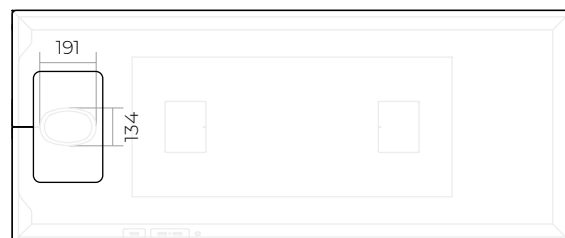

## LETTO ALZATO

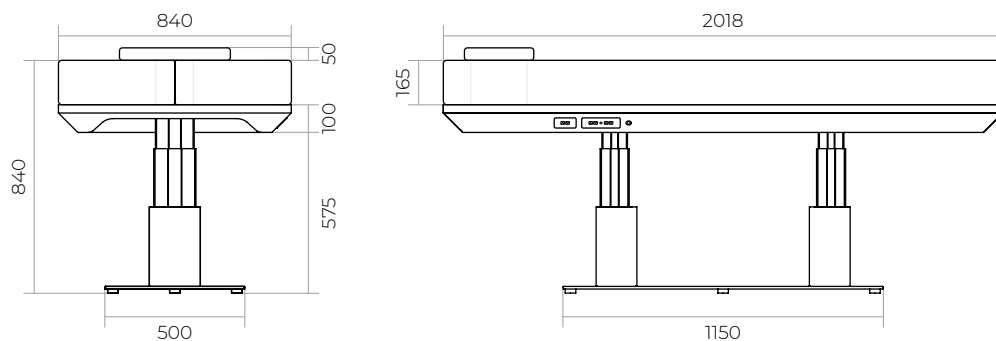

## LETTO ABBASSATO

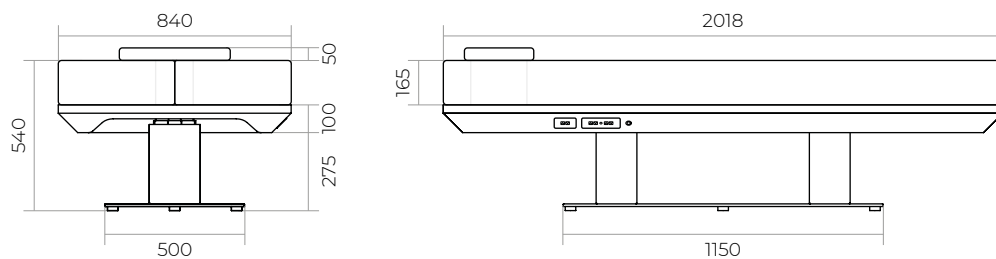

## S\_02R (PLATEAU ARROTONDATO)

Dimensioni in mm

## PIANTA

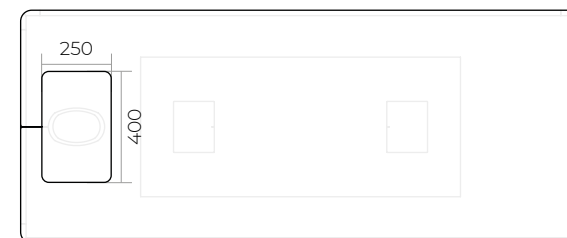

## LETTO ALZATO

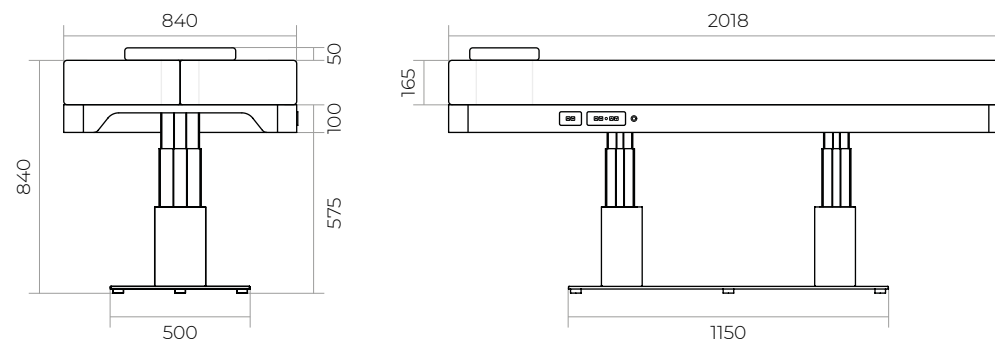

## LETTO ABBASSATO

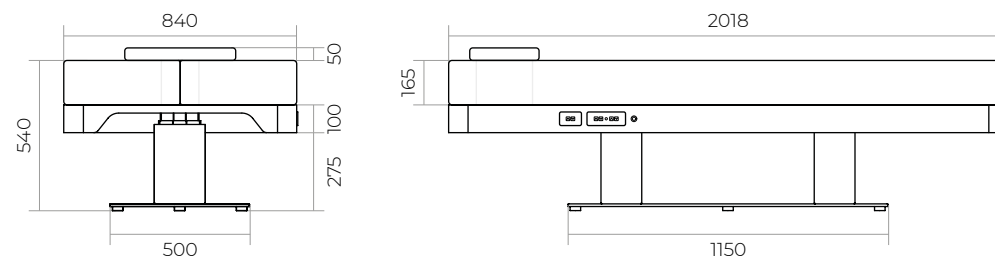

## NOTE

Le specifiche elencate sono soggette a modifiche senza preavviso per garantire la massima qualità e prestazione. Non sostituiscono in alcun caso la firma di approvazione sui disegni tecnici.

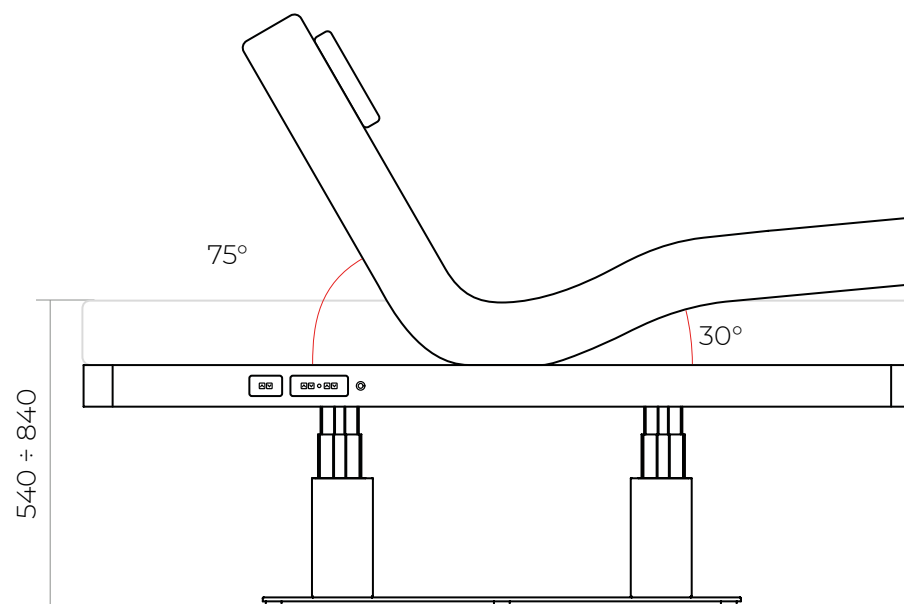

Regolazione schienale	75°
Regolazione poggiamambe	30°
Corsa dei motori	300 mm
Capacità di sollevamento	400 kg
Peso	130 kg

## NOTE

Le regolazioni del letto sono controllate dal pannello in alluminio situato sul lato del plateau.

Il cavo di alimentazione esce da sotto la base e può essere indirizzato attraverso uno qualsiasi dei due piedi. A seconda dell'installazione, il cavo deve essere collegato a una presa esterna o a un pozzetto.

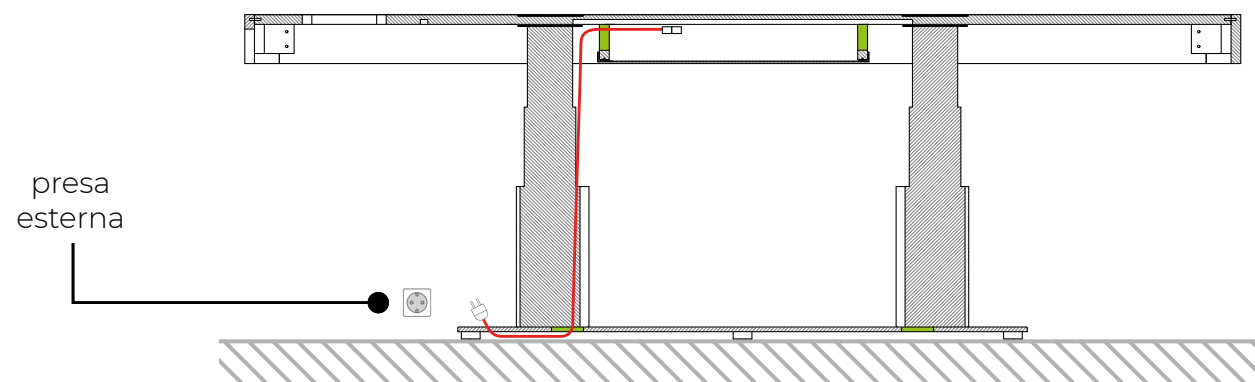

- Possibili uscite del cavo
- Cavo di alimentazione

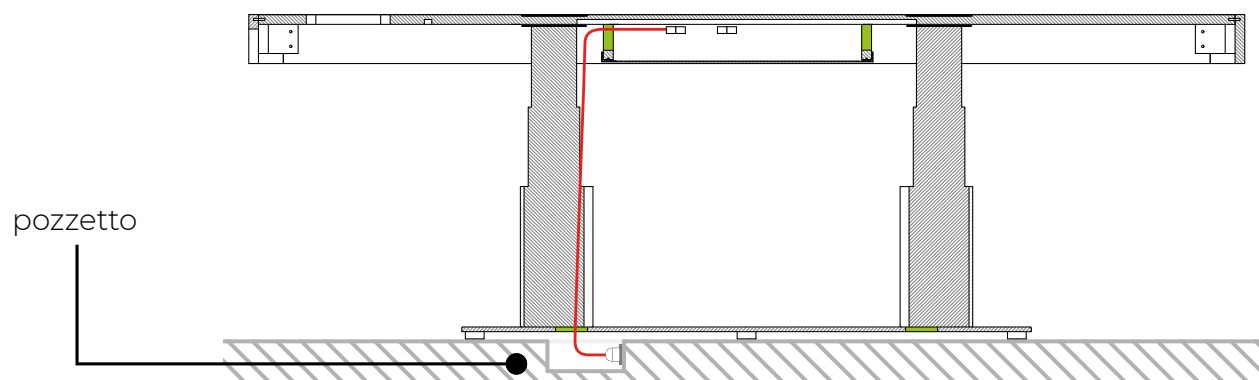
**NOTE**

Per l'assemblaggio, si prega di fare riferimento al Manuale di Installazione.

## MATERASSO NUVOLA

Il materasso è dotato di 3 strati di schiuma a densità progressiva per fornire un supporto ottimale durante l'applicazione della pressione da parte dell'operatore e per garantire il massimo comfort al cliente.

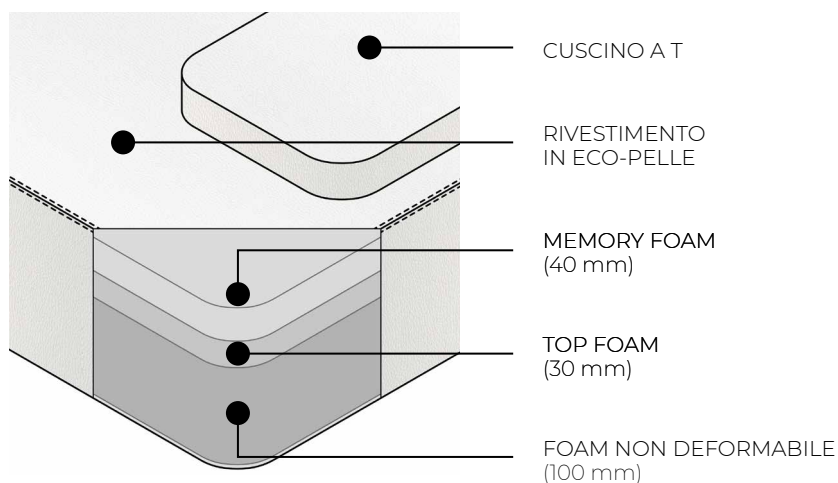

Memory Foam sempre incluso come funzionalità standard



Il cuscino a T offre un comfort aggiuntivo da supini.



Cuciture rifinite a mano

## HERGO SYSTEM

Il foro per il viso è progettato con un apposito taglio per la fronte. Questo consente al naso e alla bocca di riposare comodamente nell'apertura principale, mentre il taglio per la fronte previene l'accumulo di pressione.

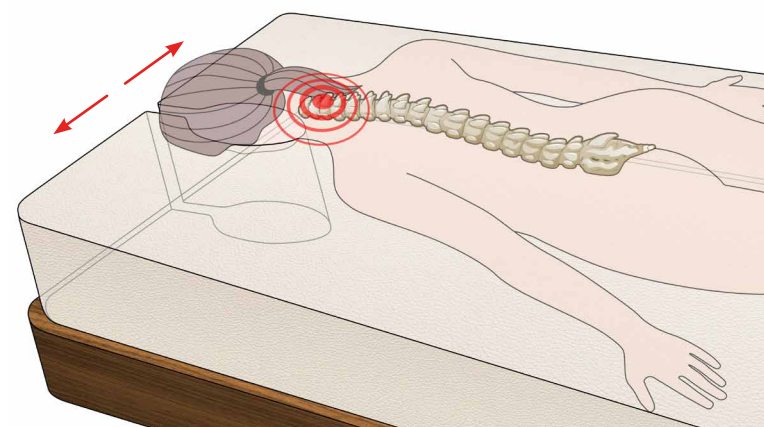

Eliminando la pressione sulla fronte, questo sistema riduce efficacemente la tensione cervicale e migliora il relax complessivo durante il trattamento.

Le biotecnologie sono tecnologie per la vita. Integrandole, trasformiamo i letti in strumenti avanzati che migliorano l'efficacia dei trattamenti offrendo al contempo significativi benefici per la salute. Il nostro obiettivo è migliorare l'esperienza del cliente e promuovere il benessere generale.

Fornite da **LIFE WELLTECH**  
bio-technologies for wellness

### REDHEAT (SISTEMA DI RISCALDAMENTO)

RedHeat utilizza i raggi infrarossi lontani (FIR), raggi bioenergetici con la capacità unica di penetrare profondamente negli strati della pelle, migliorando la circolazione sanguigna, alleviando il dolore muscolare, riducendo l'infiammazione, disintossicando il corpo e promuovendo il rilassamento.

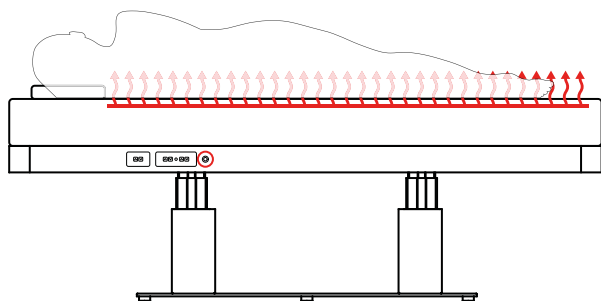
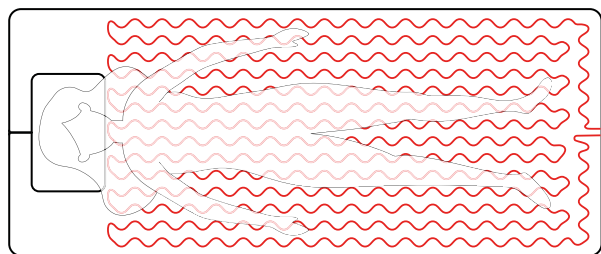

Voltaggio	24 Vdc
Corrente alla carica nominale	5 A
Potenza	120 W

### 360° SOUND EXPERIENCE (SISTEMA SONORO)

Questa tecnologia genera un suono ad alta definizione prodotto da altoparlanti a impulsi che creano leggere vibrazioni, trasformando il letto in uno strumento a sé stante.

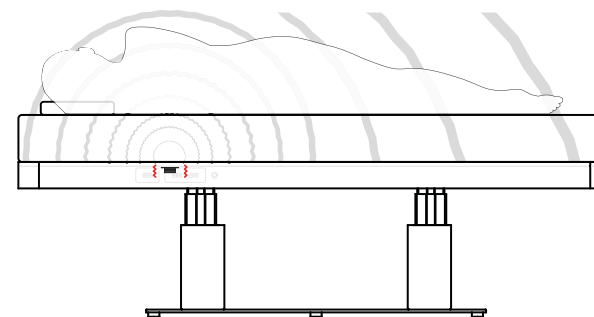
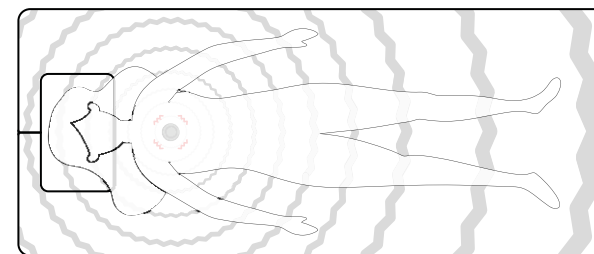

Voltaggio	24 Vdc
Impedenza	4 Ohms
Potenza	30 W

RIVESTIMENTI DECORATIVI (STRUTTURA)



DECORI METALLICI (BASE)



I decori metallici sono disponibili solo per le basi dei modelli S\_02, S\_03, S\_04 e NUDE.

FINITURE STANDARD

RIVESTIMENTI DECORATIVI - EFFETTO LEGNO



DECORI METALLICI



FINITURE PREMIUM

RIVESTIMENTI DECORATIVI - TINTA UNITA



RIVESTIMENTI DECORATIVI - EFFETTO PELLE



DECORI METALLICI



FINITURE STANDARD

ECO-PELLE - RIVESTIMENTO



WHITE



CREAM



ICE



CEMENT



ASH



GREY



OLIVE GREY



PURPLE



BLACK



DARK BROWN



RED



BORDEAUX



LIGHT BROWN



IVORY



BEIGE



TOFFEE



MOSTAZA



ORANGE



CAMEL



TRUFA



TAUPE



TABAC



LIMA



FORREST

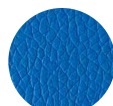

SKY

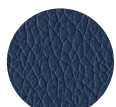

BLUE

CONFIGURATORE

Gioca con le finiture!

Visita il nostro sito e crea il tuo modello personalizzato con il nostro intuitivo configuratore.

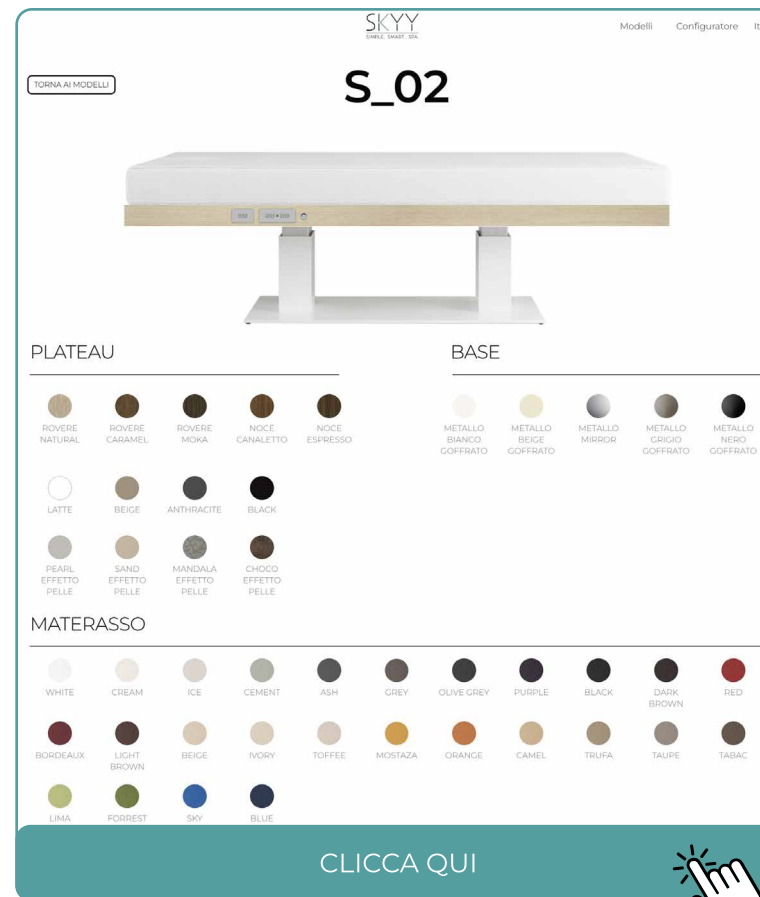

SCARICA LA NOSTRA BROCHURE TEXTURE COMPLETA



## DIVERSE LARGHEZZE

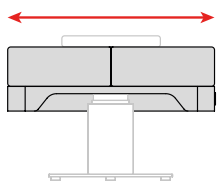

Standard: 840 mm

Opzionale: 760 mm

## TAGLIO ERGONOMICO - LATO PIEDI

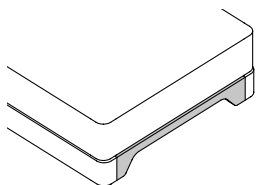

La sagomatura per le gambe dell'operatore sul lato testa del plateau può essere richiesta anche sul lato piedi.

## SISTEMA CROMO A LED

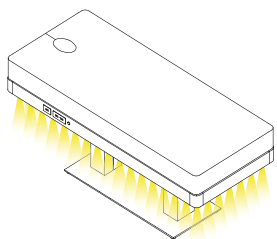

Il sistema cromo a LED opzionale offre un'illuminazione per migliorare il rilassamento, l'energia e l'equilibrio corpo-mente.

## POGGIATESTA ESTERNO

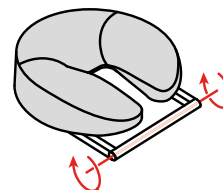

Comodo poggiatesta esterno

## BRACCIOLI ERGONOMICI

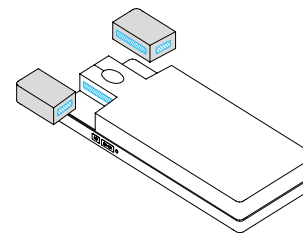

I braccioli sono integrati nel plateau, offrendo una maggiore stabilità e permettendo una posizione di comfort perfetta. A differenza dei tradizionali braccioli a ribalta, il nostro design garantisce un supporto continuo e una facilità d'uso.

## SPINE INTERNAZIONALI



EU (230 V)  
UK (230 V)  
USA (110 V)

# BELTRAMI

*designing textile experiences*

MADE IN ITALY

Sulla base della collaborazione avviata con C.O.D.E., SKYY si associa anche a Beltrami, un rinomato produttore di biancheria di lusso Made in Italy. Lavorando a stretto contatto con i clienti, possiamo fornire prodotti di biancheria di alta gamma personalizzati secondo le vostre esatte esigenze, che si tratti di colori, motivi o materiali specifici.

In questo modo creiamo soluzioni di biancheria su misura che incarnano l'apice del lusso e del comfort.



## MOTORI PER REGOLARE L'ALTEZZA

N° di motori	2
Voltaggio	24 Vdc
Corrente a tensione nominale	4 ± 0,7 A ognuno
Frequenza	50/60 Hz
Capacità di carico	2x 2000 N (spinta)

## MOTORI PER REGOLARE SCHIENALE-POGGIAGAMBE

N° di motori	2
Voltaggio	24 Vdc
Corrente a tensione nominale	3 A ognuno
Frequenza	50/60 Hz
Capacità di carico	fino a 160 kg

## RIVESTIMENTO STRUTTURA

Resistenza alle abrasioni	≥ Level 3; IP ≥ 150; WP ≥ 350
Resistenza ai graffi	≥ Level 3; ≥ 4N
Resistenza al vapore	≥ Level 4
Resistenza al calore secco	≥ Level 4
Resistenza alle macchie	≥ Level 4
Resistenza alla luce	≥ 4 grey scale
Emissioni di formaldeide	≤ 3,5 mg/hm <sup>2</sup>
Norme antincendio	EN ISO 11925 - 2:2010 Contatto delle fiamme con la superficie = 30 s EN ISO 11925 - 2:2010 Contatto delle fiamme con il bordo = 30 s EN 13823:2010 Particelle infiammate non rilevate entro 600 s

## RIVESTIMENTO DEL MATERASSO

Eco-pelle PU	
Senza solventi chimici, conforme alle certificazioni REACH e OEKO-TEX	
Alta resistenza ai graffi e all'abrasione	
Prestazioni di durata	Test di abrasione > 250.000 cicli (uso intensivo)
Resistenza all'idrolisi	10 anni
Norme antincendio	BS 5852-1 - Test per sigarette e fiammiferi EN 1021-1 / 2 - Test per sigarette e fiammiferi CA Tech. Bull. 117:2013 / NFPA 260 - Test per sigarette

## NORMATIVE

Tutte le attrezzature sono a marchio CE.

Tutti i componenti elettronici sono certificati CE, CB e UL.

Direttiva 2006/42/CE (Direttiva Macchine) e normative nazionali.

Direttiva 2014/30/UE (Direttiva Compatibilità Elettromagnetica) e normative nazionali.



La ISO 9001 stabilisce i criteri per un sistema di gestione della qualità. Questo standard si basa su diversi principi di gestione per garantire che i clienti ricevano prodotti e servizi di alta qualità in modo coerente.



La ISO 14001 specifica i requisiti per un'organizzazione che desidera gestire le proprie responsabilità ambientali in modo sistematico, contribuendo al pilastro ambientale della sostenibilità.



La ISO 16000 è destinata ad aiutare nella pianificazione del monitoraggio dell'inquinamento indoor. L'etichetta A+ indica che tutti gli standard e le raccomandazioni sono pienamente rispettati, con emissioni molto basse nell'aria interna.



I nostri rivestimenti sono conformi al Regolamento REACH per la restrizione dei prodotti chimici, al fine di garantire un alto livello di protezione per la salute umana e l'ambiente.



I nostri rivestimenti sono conformi al STANDARD 100 by OEKO-TEX® e sono stati testati contro un elenco di fino a 350 sostanze chimiche tossiche per proteggere la vostra salute.



La Certificazione FSC della Catena di Custodia traccia il percorso dei prodotti dalle foreste attraverso la catena di approvvigionamento, verificando che ogni azienda, prima del consumatore finale, debba essere certificata FSC per poter promuovere i prodotti come certificati FSC.



Certificazione Salute e Benessere Indoor: con il prestigioso riconoscimento "Indoor Air Comfort GOLD", SKYY si impegna a garantire una biocompatibilità senza compromessi, promuovendo un ambiente più sano e più puro.



Il certificato Green Key è il principale standard di eccellenza nel campo della responsabilità ambientale e della gestione sostenibile nel settore del turismo.

### Realizzato con attenzione GREEN



Materiali selezionati con cura per garantire alta biocompatibilità



Integrazione delle biotecnologie, con priorità al benessere dell'esperienza



Certificazione "Indoor Air Comfort GOLD"



Conforme agli standard Green Key



SKYY garantisce una garanzia completa di 2 anni su tutti i componenti elettrici del prodotto.



SKYY garantisce una garanzia completa di 3 anni su materasso, rivestimento e schiuma.



SKYY garantisce una garanzia completa di 5 anni sugli attuatori elettrici.



SKYY garantisce una garanzia completa di 10 anni su telai e parti metalliche.



SKYY offre assistenza a vita per qualsiasi problema durante l'intero ciclo di vita del prodotto.

SKYY  
SIMPLE. SMART. SPA.

[info@skyyspa.com](mailto:info@skyyspa.com)

[www.skyyspa.com](http://www.skyyspa.com)

MADE IN ITALY