

S_02

SKYY
SIMPLE. SMART. SPA.

Fiche technique

MADE IN ITALY

S_02

Table de massage SPA entièrement électrique | Structure en bois-métal

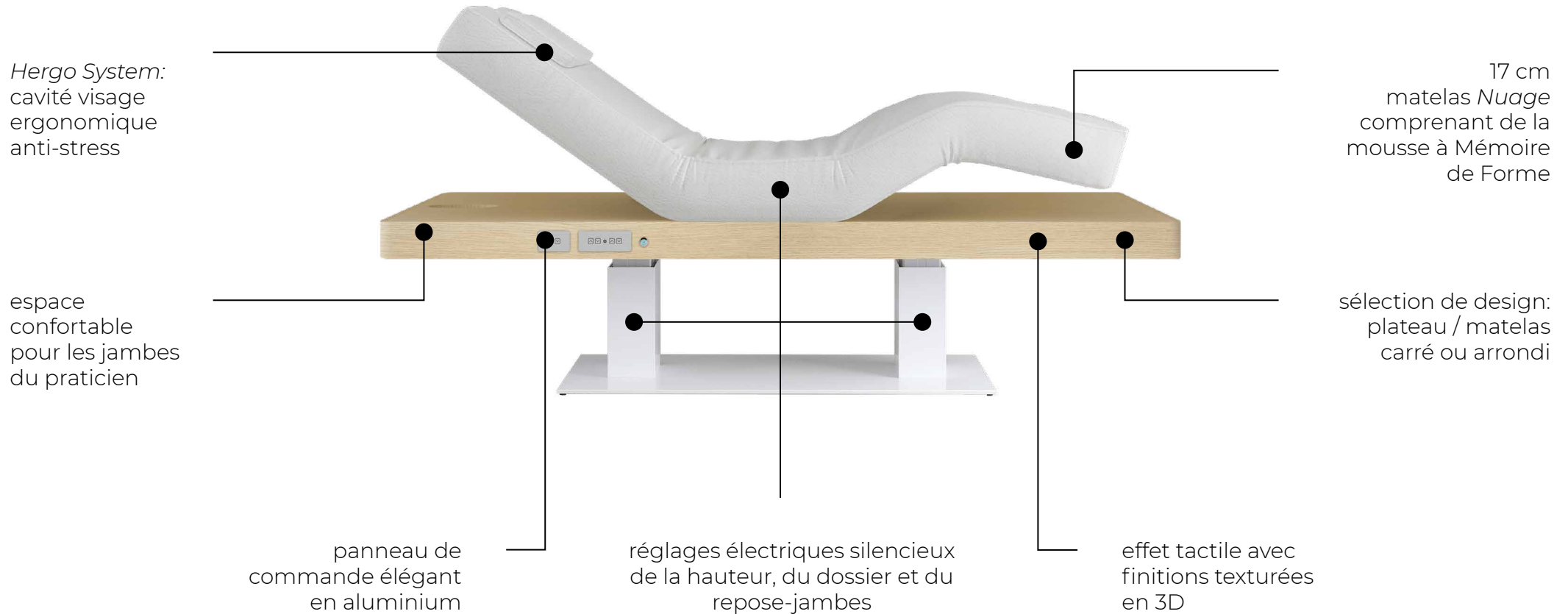

S_02 (PLATEAU CARRÉ)

PLAN

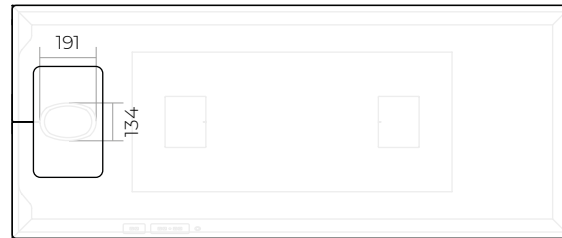

TABLE HAUTE

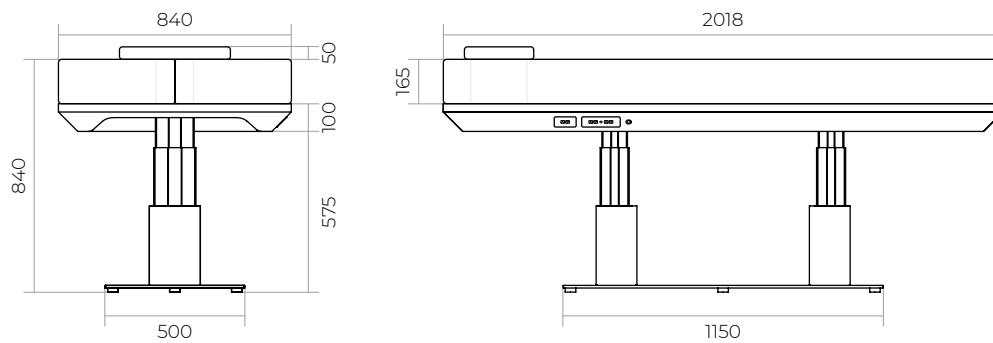
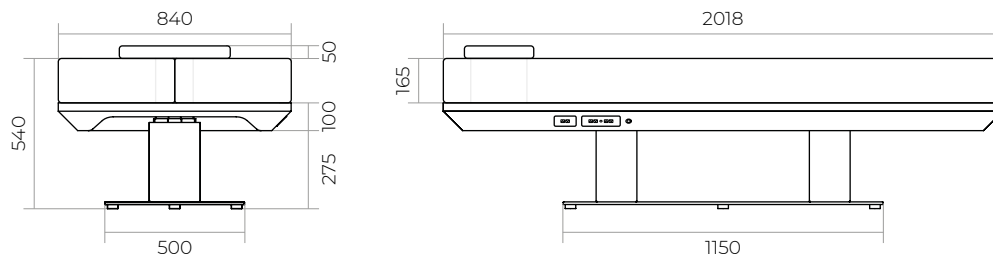

TABLE BASSE



S_02R (PLATEAU ARRONDI)

Dimensions en mm

PLAN

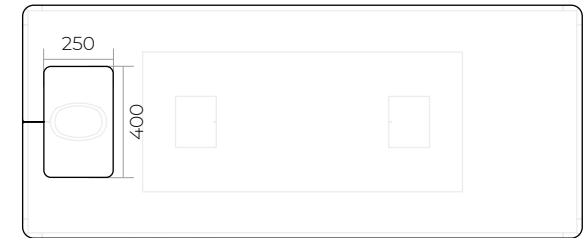

TABLE HAUTE

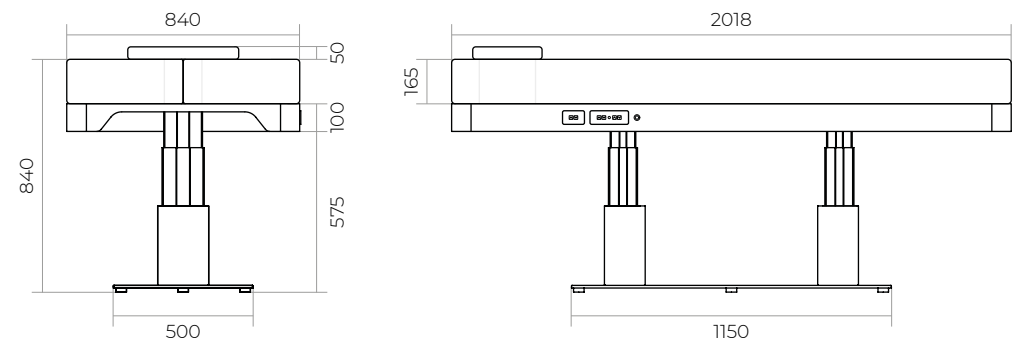
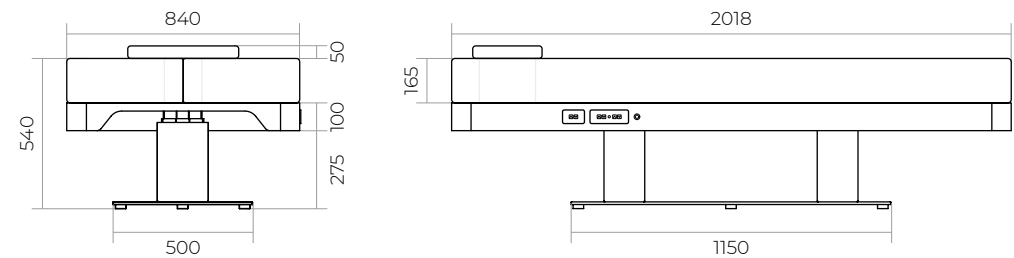
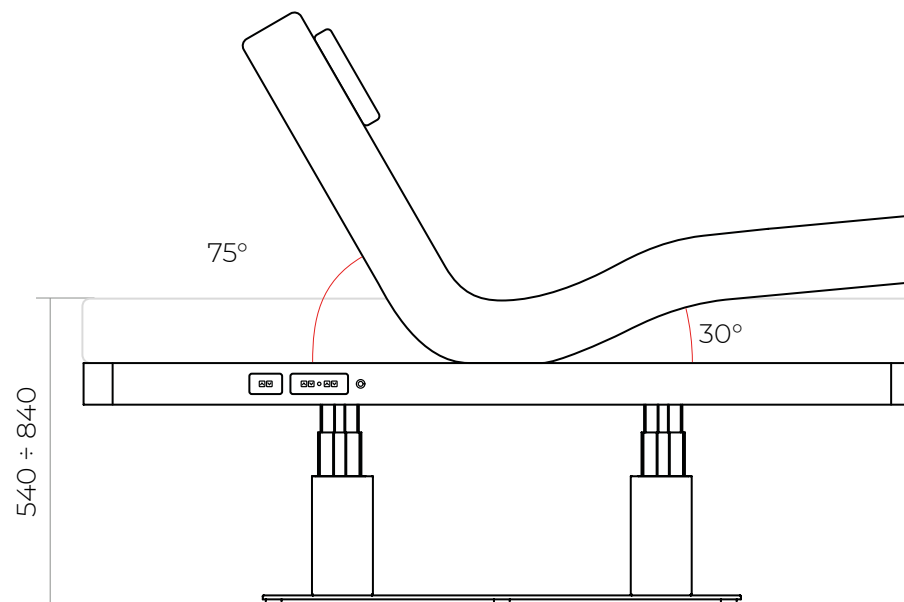

TABLE BASSE



NOTES

Les spécifications indiquées sont sujettes à modification sans préavis afin de garantir la plus haute qualité et performance. Elles ne remplacent en aucun cas la signature d'approbation sur les dessins techniques.



Réglage du dossier	75°
Réglage du repose-jambes	30°
Course des moteurs	300 mm
Capacité de levage	400 kg
Poids	130 kg

NOTES

Les ajustements de la table sont contrôlés par le panneau en aluminium situé sur le côté du plateau.

Le câble d'alimentation sort de sous la base et peut être dirigé à travers n'importe quel pied. Selon l'installation, le câble doit être connecté à une prise externe ou à une prise au sol.

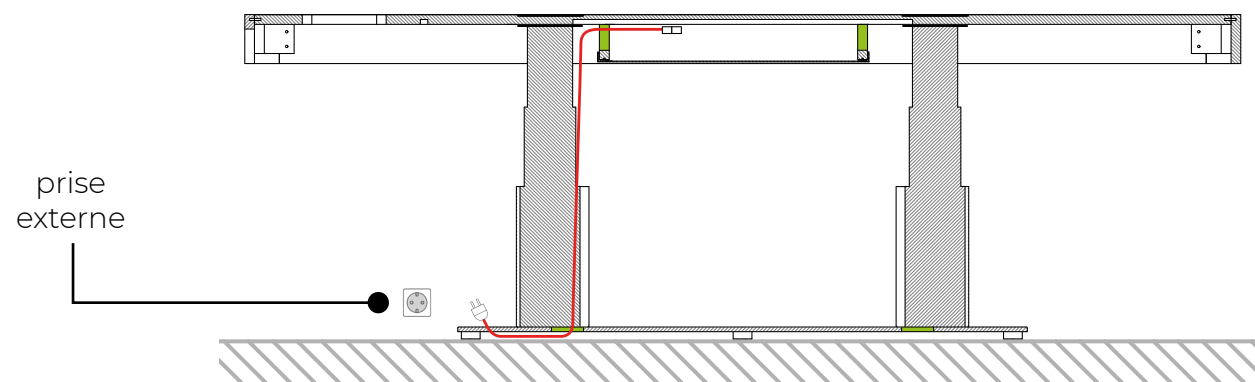

- Possibles sorties de câbles
- Câble d'alimentation

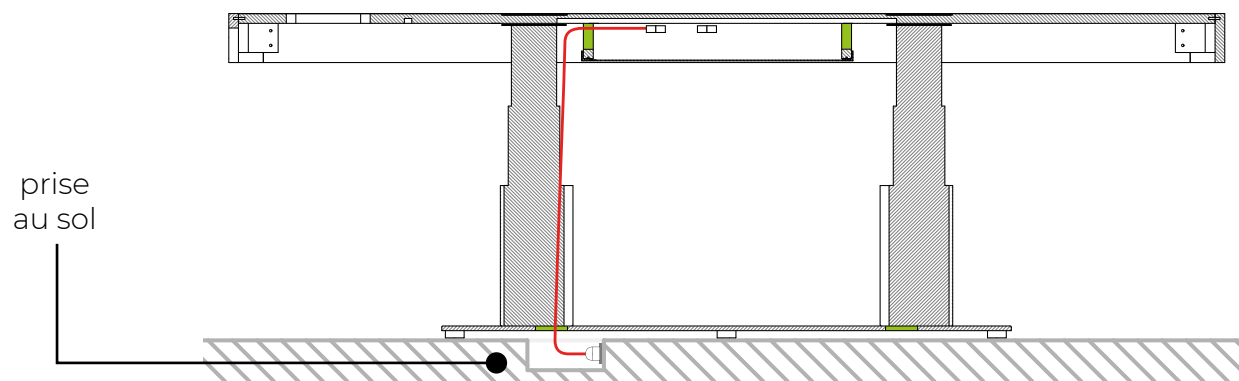
**NOTES**

Pour l'assemblage, veuillez vous référer au Manuel d'Installation.

MATELAS NUAGE

Le matelas se compose de 3 couches de mousse à densité progressive pour offrir un soutien optimal lors de l'application de pression par l'opérateur et pour assurer un confort maximal au client.

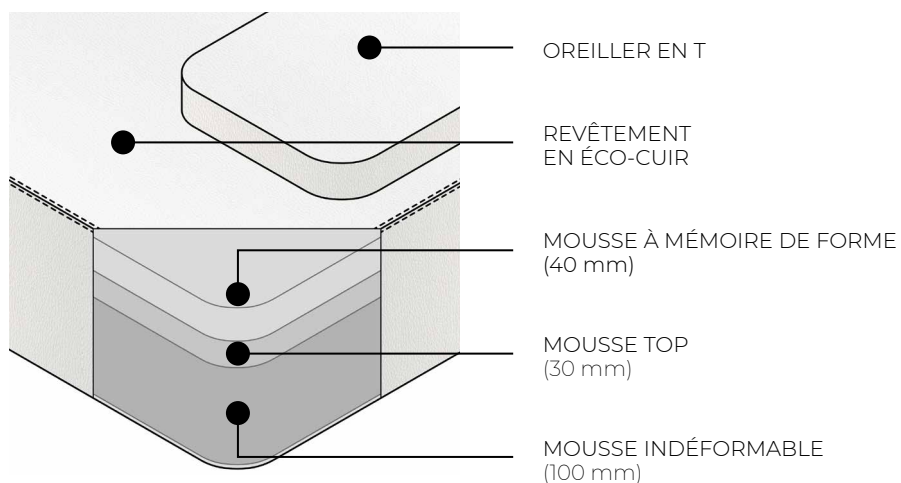

La mousse à Mémoire de Forme est toujours incluse de série.



L'oreiller en T offre un confort additionnel en position couchée sur le dos.



Couture faite à la main

HERGO SYSTEM

L'ouverture pour le visage est conçue avec une découpe spéciale pour le front. Cela permet au nez et à la bouche de reposer confortablement dans l'ouverture principale, tandis que la découpe pour le front empêche l'accumulation de pression.

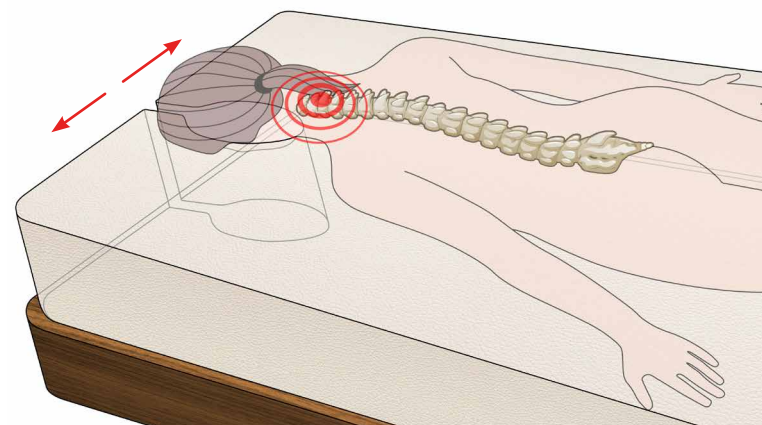

En éliminant la pression sur le front, ce système réduit efficacement la tension cervicale et améliore la relaxation générale pendant le traitement.

Les biotechnologies signifient des technologies pour la vie. En les intégrant, nous transformons les tables en outils avancés qui améliorent l'efficacité des traitements tout en offrant des avantages significatifs pour la santé.

Notre objectif est d'améliorer l'expérience du client et de promouvoir le bien-être général.

Soutenu par **LIFE WELLTECH**
bio-technologies for wellness

REDHEAT (SYSTÈME DE CHAUFFAGE)

RedHeat utilise les rayons infrarouges lointains (FIR), des rayons bioénergétiques ayant la capacité unique de pénétrer profondément dans les couches de la peau, améliorant ainsi la circulation sanguine, soulageant les douleurs musculaires, réduisant l'inflammation, détoxifiant le corps et favorisant la relaxation.

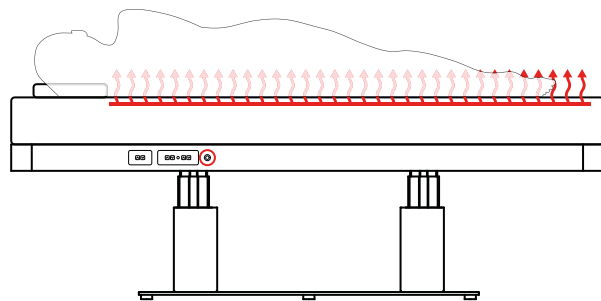
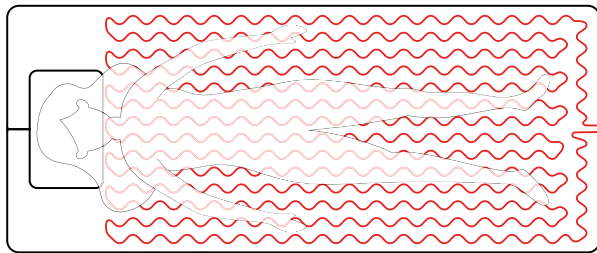

Tension	24 Vdc
Courant à la charge nominale	5 A
Puissance	120 W

360° SOUND EXPERIENCE (SYSTÈME SONORE)

Cette technologie génère un son haute définition produit par des haut-parleurs à impulsion qui créent de légères vibrations, transformant ainsi la table en un instrument à part entière.

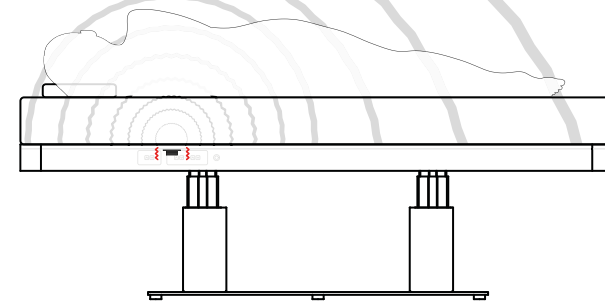
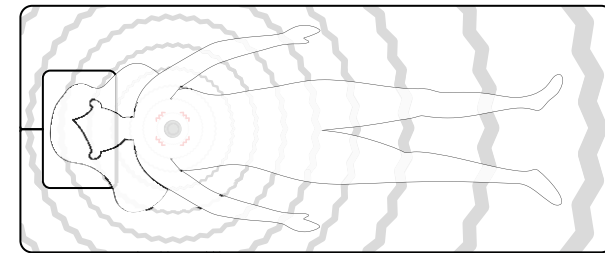

Tension	24 Vdc
Impédance	4 Ohms
Puissance	30 W

REVÊTEMENTS DÉCORATIFS (STRUCTURE)

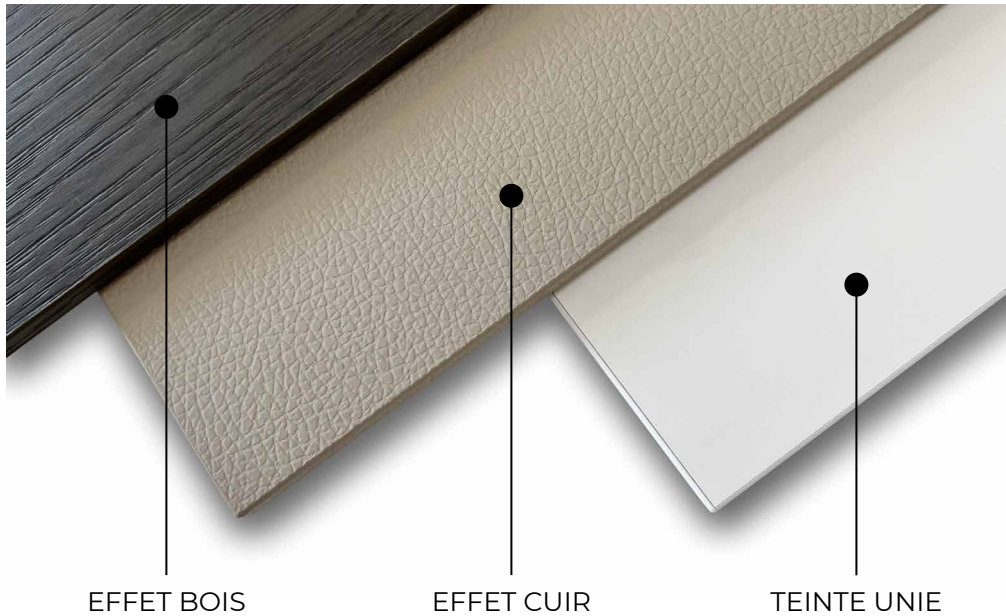

DÉCORS MÉTALLIQUES (BASE)

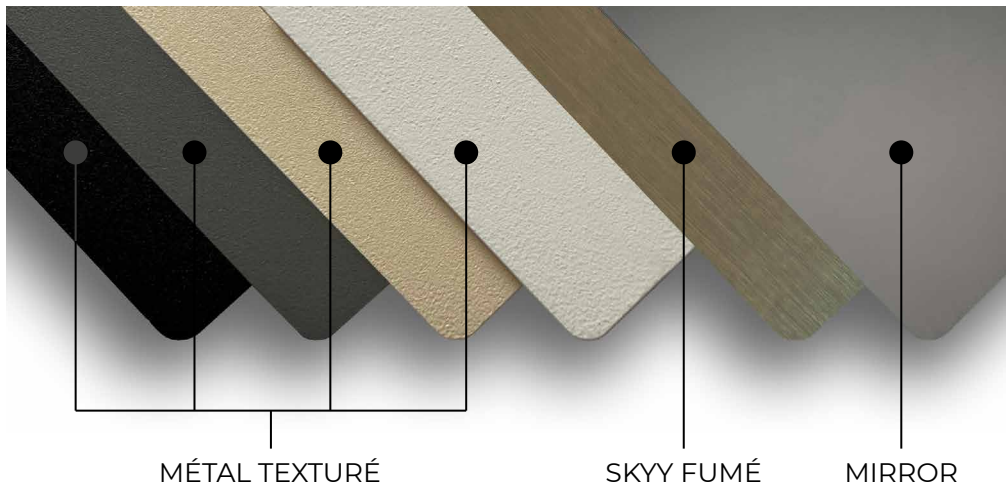

Les finitions métalliques sont disponibles uniquement pour les bases des modèles S_02, S_03, S_04 et NUDE.

FINITIONS STANDARD

REVÊTEMENTS DÉCORATIFS - EFFET BOIS



CHÊNE
NATURAL
S206



CHÊNE
CARAMEL
S185



CHÊNE
MOKA
S181



NOYER
CANALETTO
LS47

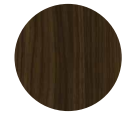

NOYER
ESPRESSO
LS53

DÉCORS MÉTALLIQUES



BLANC
TEXTURÉ
9010



BEIGE
TEXTURÉ
1015

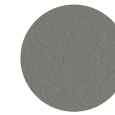

GRIS
TEXTURÉ
7039



NOIR
TEXTURÉ
9005

FINITIONS PREMIUM

REVÊTEMENTS DÉCORATIFS - TEINTE UNIE

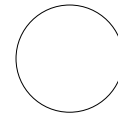

LATTE
HM00



BEIGE
HM03



ANTHRACITE
HM06



BLACK
HM07

REVÊTEMENTS DÉCORATIFS - EFFET CUIR



PEARL
UB19



SAND
UA80

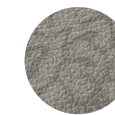

MANDALA
FB12



CHOCO
FA33

DÉCORS MÉTALLIQUES

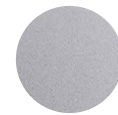

MIRROR
acier inox
AISI 430

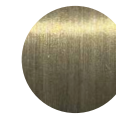

SKYY FUMÉ

FINITIONS STANDARD

ÉCO-CUIR - REVÊTEMENT



WHITE



CREAM



ICE



CEMENT

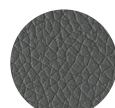

ASH



GREY



OLIVE GREY



PURPLE



BLACK



DARK BROWN



RED



BORDEAUX



LIGHT BROWN



IVORY



BEIGE



TOFFEE



MOSTAZA



ORANGE



CAMEL



TRUFA



TAUPE



TABAC



LIMA



FORREST

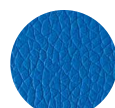

SKY

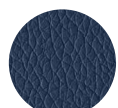

BLUE

CONFIGURATEUR

Jouez avec les finitions!

Visitez notre site web et créez votre modèle personnalisé avec notre configurateur intuitif.

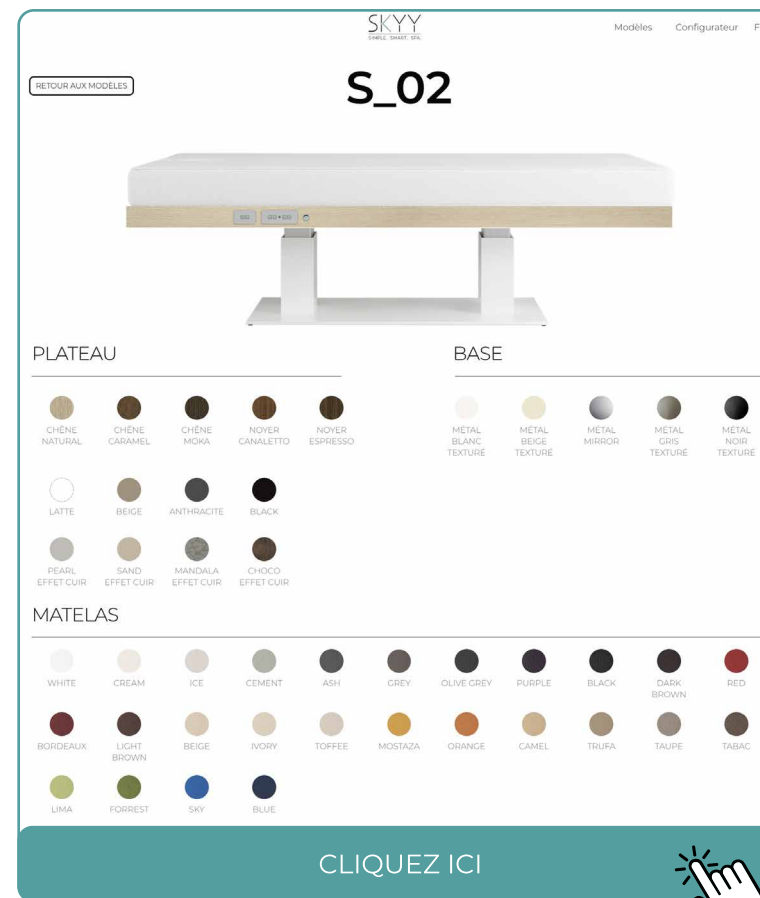

TÉLÉCHARGEZ
NOTRE BROCHURE COMPLÈTE DES TEXTURES



DIFFÉRENTES LARGEURS

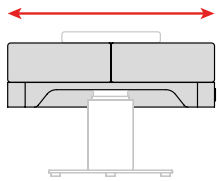

Standard: 840 mm

Option: 760 mm

COUPE ERGONOMIQUE - CÔTÉ PIEDS

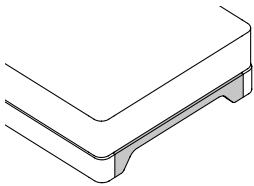

La découpe pour les jambes de l'opérateur sur le côté avant du plateau peut également être demandée sur le côté pied.

SYSTÈME CHROMO LED

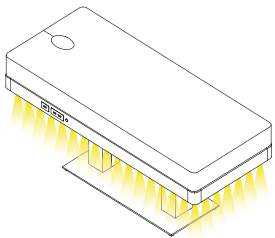

Le système chromo LED en option offre un éclairage pour favoriser la relaxation, l'énergie et l'équilibre corps-esprit.

TÊTIÈRE EXTERNE

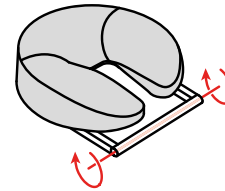

Tête externe confortable.

ACCOUDOIRS ERGONOMIQUES

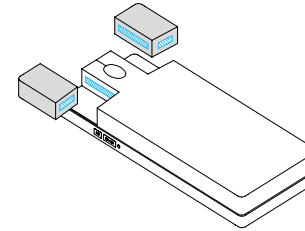

Les accoudoirs sont intégrés au plateau, offrant une stabilité accrue et permettant une position de confort optimale. Contrairement aux accoudoirs rabattables traditionnels, notre design assure un soutien homogène et une facilité d'utilisation.

PRISES INTERNATIONALES

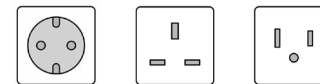

EU (230 V)
UK (230 V)
USA (110 V)

BELTRAMI

designing textile experiences

MADE IN ITALY

S'appuyant sur la collaboration initiée avec C.O.D.E., SKYY s'associe également à Beltrami, un fabricant de linge de luxe de premier plan, fabriqué en Italie. En travaillant en étroite collaboration avec nos clients, nous pouvons fournir des produits de linge de haute qualité adaptés à vos exigences spécifiques, que ce soit en termes de couleurs, de motifs ou de matériaux.

Ainsi, nous créons des solutions de literie sur mesure qui incarnent le summum du luxe et du confort.



MOTEURS DE RÉGLAGE EN HAUTEUR

N° de moteurs	2
Tension	24 Vdc
Courant à charge nominale	4 ± 0,7 A chacun
Fréquence	50/60 Hz
Capacité de charge	2x 2000 N (poussée)

MOTEURS DE RÉGLAGE DU DOSSIER-REPOSE-JAMBES

N° de moteurs	2
Tension	24 Vdc
Courant à charge nominale	3 A chacun
Fréquence	50/60 Hz
Capacité de charge	jusqu'à 160 kg

REVÊTEMENTS DÉCORATIFS

Résistance à l'abrasion	≥ Level 3; IP ≥ 150; WP ≥ 350
Résistance à rayures	≥ Level 3; ≥ 4N
Résistance à la vapeur	≥ Level 4
Résistance à chaleur sèche	≥ Level 4
Résistance aux taches	≥ Level 4
Résistance à la lumière	≥ 4 grey scale
Émissions de formaldéhyde	≤ 3,5 mg/hm ²
Normes anti-feu	EN ISO 11925 - 2:2010 Impact des flammes sur la surface = 30 s EN ISO 11925 - 2:2010 Impact des flammes sur la surface = 30 s EN 13823:2010 Gouttes enflammées non détectées dans les 600 secondes

MATTRESS UPHOLSTERY

Éco-cuir PU	
Sans solvants chimiques, répond aux certifications REACH et OEKO-TEX	
Haute résistance aux rayures et à l'abrasion	
Performance de durabilité	Test d'abrasion > 250.000 cycles (Usage intensif)
Résistance à l'hydrolyse	10 ans
Normes anti-feu	BS 5852 Part 1 - Tests de cigarettes et d'allumettes EN 1021-1 / 2 - Tests de cigarettes et d'allumettes CA Tech. Bull. 117:2013 / NFPA 260 Tests de cigarettes

NORMS

Tous les équipements sont marqués CE.

Tous les composants électroniques sont certifiés CE, CB et UL.

Directive 2006/42/CE (Directive Machines) et réglementations nationales.

Directive 2014/30/UE (Directive Compatibilité Electromagnétique) et réglementations nationales.



La norme ISO 9001 définit les critères d'un système de gestion de la qualité. Cette norme est basée sur un certain nombre de principes de gestion de la qualité pour aider à garantir que les clients obtiennent des produits et services cohérents et de bonne qualité.



ISO 14001 spécifie les exigences pour un organisme cherchant à gérer ses responsabilités environnementales d'une manière systématique qui contribue au pilier environnemental de la durabilité.



La norme ISO 16000 est conçue pour aider à la planification de la surveillance de la pollution intérieure. Le label A+ signifie que toutes les normes et recommandations sont pleinement respectées, avec des émissions très faibles dans l'air intérieur.



Nos revêtements respectent le Règlement REACH sur la restriction des produits chimiques, afin d'assurer un haut niveau de protection pour la santé humaine et l'environnement.



Nos revêtements sont conformes au STANDARD 100 by OEKO-TEX® et ont été testés contre une liste de jusqu'à 350 produits chimiques toxiques pour protéger votre santé.



La certification FSC Chaîne de Traçabilité suit le chemin des produits depuis les forêts jusqu'à la chaîne d'approvisionnement, en vérifiant que chaque entreprise avant le consommateur final doit être labellisée FSC pour promouvoir les produits comme étant certifiés FSC.



Certification Santé et Bien-être Intérieur: Avec la prestigieuse reconnaissance "Indoor Air Comfort GOLD", SKYY s'engage à une biocompatibilité sans compromis, favorisant un environnement plus sain et plus pur.



Le certificat Green Key est la norme de référence pour l'excellence en matière de responsabilité environnementale et de fonctionnement durable dans le secteur du tourisme.

Fabriqué avec soin VERT



Matériaux soigneusement sélectionnés pour assurer une haute bio-compatibilité



Intégration de biotechnologies, en priorisant l'expérience bien-être.



Certification "Indoor Air Comfort GOLD"



Conforme aux critères Green Key



SKYY offre une garantie totale de 2 ans sur tous les composants électriques du produit



SKYY offre une garantie totale de 3 ans sur le matelas, le revêtement et la mousse



SKYY offre une garantie totale de 5 ans sur les vérins électriques



SKYY offre une garantie totale de 10 ans sur le châssis et les pièces métalliques



SKYY fournit une assistance à vie pour tout problème pendant toute la durée de vie du produit

SKYY
SIMPLE. SMART. SPA.

info@skyyspa.com

www.skyyspa.com

MADE IN ITALY