

S_01

SKYY
SIMPLE. SMART. SPA.

Scheda tecnica

MADE IN ITALY

S_01

Letto da massaggio SPA multifunzionale completamente elettrico | Struttura in legno

Hergo System:
foro viso
ergonomico
antistress

spazio confortevole
per le gambe
dell'operatore

elegante
pannello di controllo
in alluminio

regolazioni elettriche
silenziose di altezza,
schiena e gambe

effetto touch
con finiture
testurizzate 3D

Materasso *Nuvola*
da 17 cm con
Memory Foam
incluso

selezione del design:
plateau / materasso
squadri o arrotondati



S_01 (PLATEAU SQUADRATO)

PIANTA



LETTO ALZATO

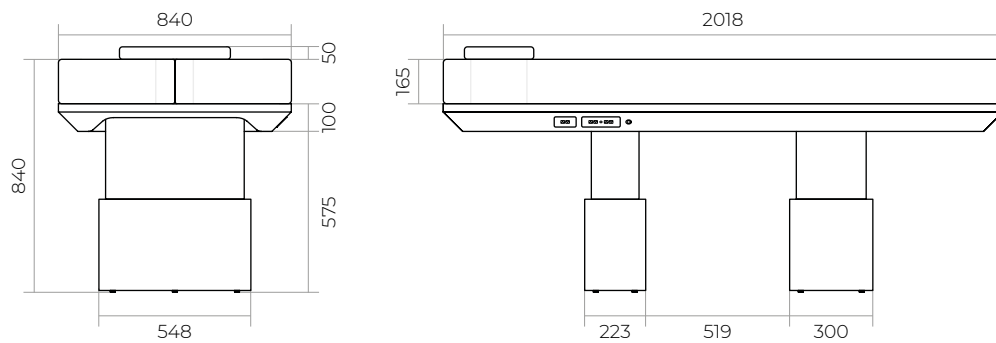

LETTO ABBASSATO

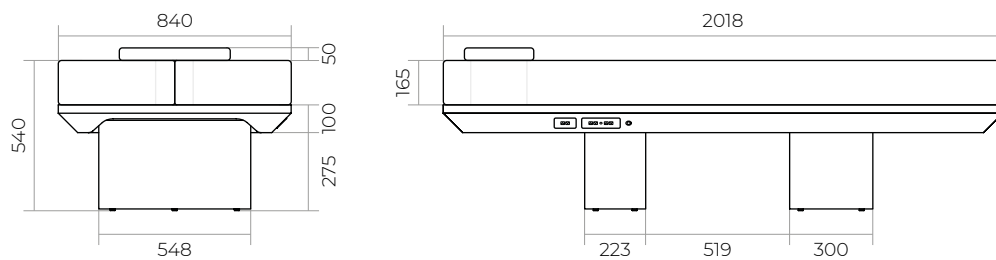

NOTE

Le specifiche elencate sono soggette a modifiche senza preavviso per garantire la massima qualità e prestazione. Non sostituiscono in alcun caso la firma di approvazione sui disegni tecnici.

S_01R (PLATEAU ARROTONDATO)

Dimensioni in mm

PIANTA



LETTO ALZATO

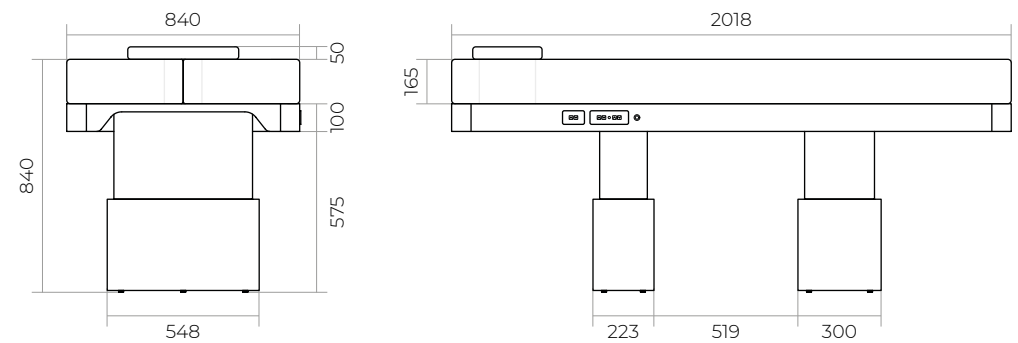

LETTO ABBASSATO

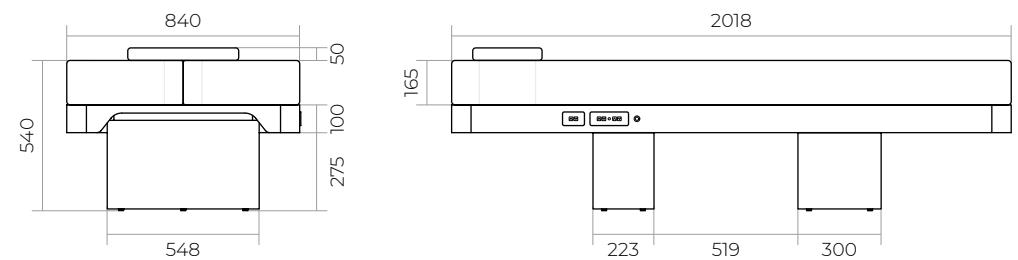

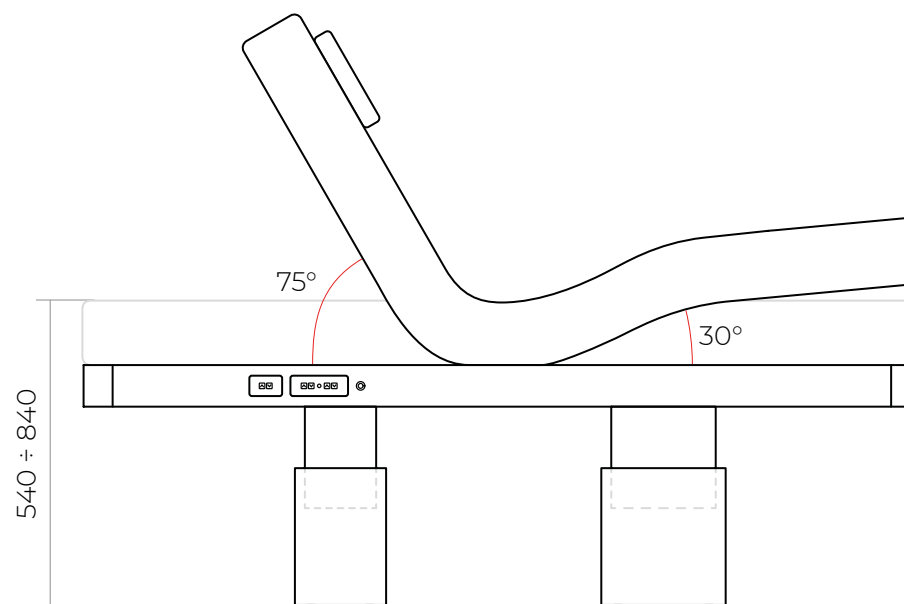

| | |
|--------------------------|--------|
| Regolazione schienale | 75° |
| Regolazione poggiamambe | 30° |
| Corsa dei motori | 300 mm |
| Capacità di sollevamento | 400 kg |
| Peso | 115 kg |

NOTE

Le regolazioni del letto sono controllate dal pannello in alluminio situato sul lato del plateau.

Il cavo di alimentazione esce dal piede stretto ma può essere indirizzato attraverso uno qualsiasi dei due piedi. A seconda dell'installazione, il cavo deve essere collegato a una presa esterna o a un pozzetto.

**NOTE**

Per l'assemblaggio, si prega di fare riferimento al Manuale di Installazione.

MATERASSO NUVOLA

Il materasso è dotato di 3 strati di schiuma a densità progressiva per fornire un supporto ottimale durante l'applicazione della pressione da parte dell'operatore e per garantire il massimo comfort al cliente.

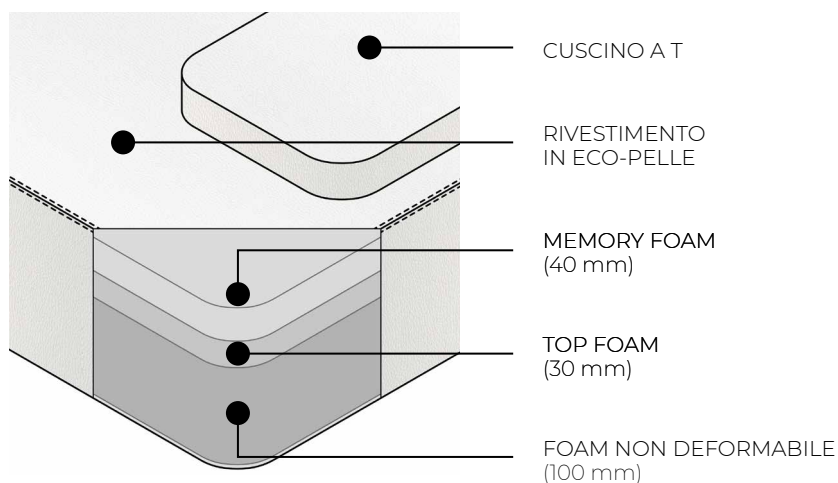

Memory Foam sempre incluso come funzionalità standard



Il cuscino a T offre un comfort aggiuntivo da supini.



Cuciture rifinite a mano

HERGO SYSTEM

Il foro per il viso è progettato con un apposito taglio per la fronte. Questo consente al naso e alla bocca di riposare comodamente nell'apertura principale, mentre il taglio per la fronte previene l'accumulo di pressione.

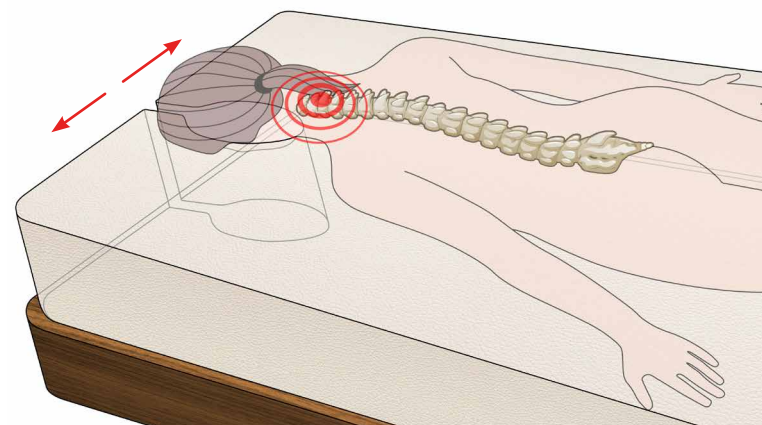

Eliminando la pressione sulla fronte, questo sistema riduce efficacemente la tensione cervicale e migliora il relax complessivo durante il trattamento.

Le biotecnologie sono tecnologie per la vita. Integrandole, trasformiamo i letti in strumenti avanzati che migliorano l'efficacia dei trattamenti offrendo al contempo significativi benefici per la salute. Il nostro obiettivo è migliorare l'esperienza del cliente e promuovere il benessere generale.

Fornite da **LIFE WELLTECH**
bio-technologies for wellness

REDHEAT (SISTEMA DI RISCALDAMENTO)

RedHeat utilizza i raggi infrarossi lontani (FIR), raggi bioenergetici con la capacità unica di penetrare profondamente negli strati della pelle, migliorando la circolazione sanguigna, alleviando il dolore muscolare, riducendo l'infiammazione, disintossicando il corpo e promuovendo il rilassamento.

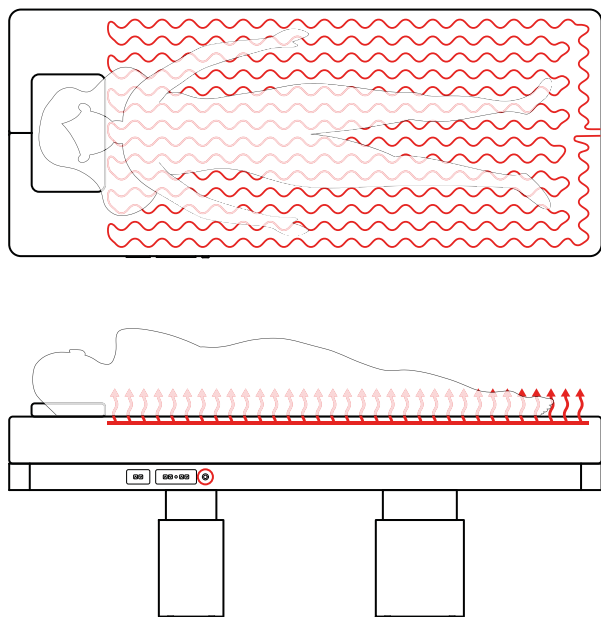

| | |
|-------------------------------|--------|
| Voltaggio | 24 Vdc |
| Corrente alla carica nominale | 5 A |
| Potenza | 120 W |

360° SOUND EXPERIENCE (SISTEMA SONORO)

Questa tecnologia genera un suono ad alta definizione prodotto da altoparlanti a impulsi che creano leggere vibrazioni, trasformando il letto in uno strumento a sé stante.

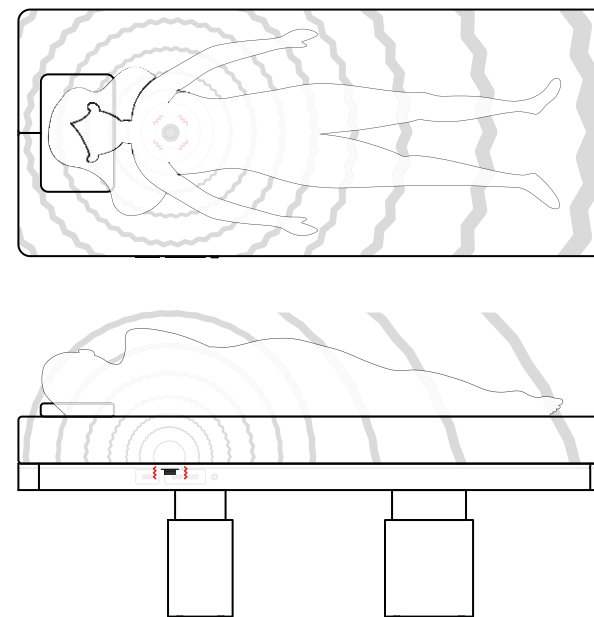

| | |
|-----------|--------|
| Voltaggio | 24 Vdc |
| Impedenza | 4 Ohms |
| Potenza | 30 W |

RIVESTIMENTI DECORATIVI (STRUTTURA)



EFFETTO LEGNO

EFFETTO PELLE

TINTA UNITA

DECORI METALLICI (BASE)

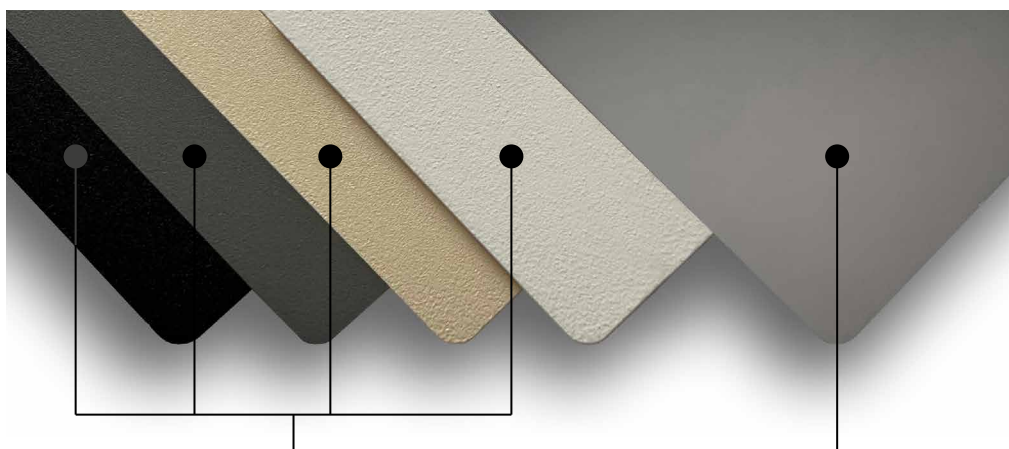

METALLO GOFFRATO

MIRROR

I decori metallici sono disponibili solo per le basi dei modelli S_02, S_03, S_04 e NUDE.

FINITURE STANDARD

RIVESTIMENTI DECORATIVI - EFFETTO LEGNO

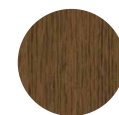
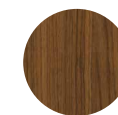
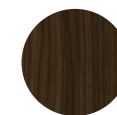
ROVERE
NATURAL
S206ROVERE
CARAMEL
S185ROVERE
MOKA
S181NOCE
CANALETTO
LS47NOCE
ESPRESSO
LS53

FINITURE PREMIUM

RIVESTIMENTI DECORATIVI - TINTA UNITA

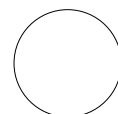
LATTE
HM00BEIGE
HM03ANTHRACITE
HM06BLACK
HM07

RIVESTIMENTI DECORATIVI - EFFETTO PELLE

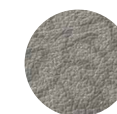
PEARL
UB19SAND
UA80MANDALA
FB12CHOCO
FA33

FINITURE STANDARD

ECO-PELLE - RIVESTIMENTO



WHITE



CREAM



ICE



CEMENT



ASH



GREY



OLIVE GREY



PURPLE



BLACK



DARK BROWN



RED



BORDEAUX



LIGHT BROWN



IVORY



BEIGE



TOFFEE



MOSTAZA



ORANGE



CAMEL



TRUFA



TAUPE



TABAC



LIMA



FORREST



SKY



BLUE

CONFIGURATORE

Gioca con le finiture!

Visita il nostro sito e crea il tuo modello personalizzato con il nostro intuitivo configuratore.

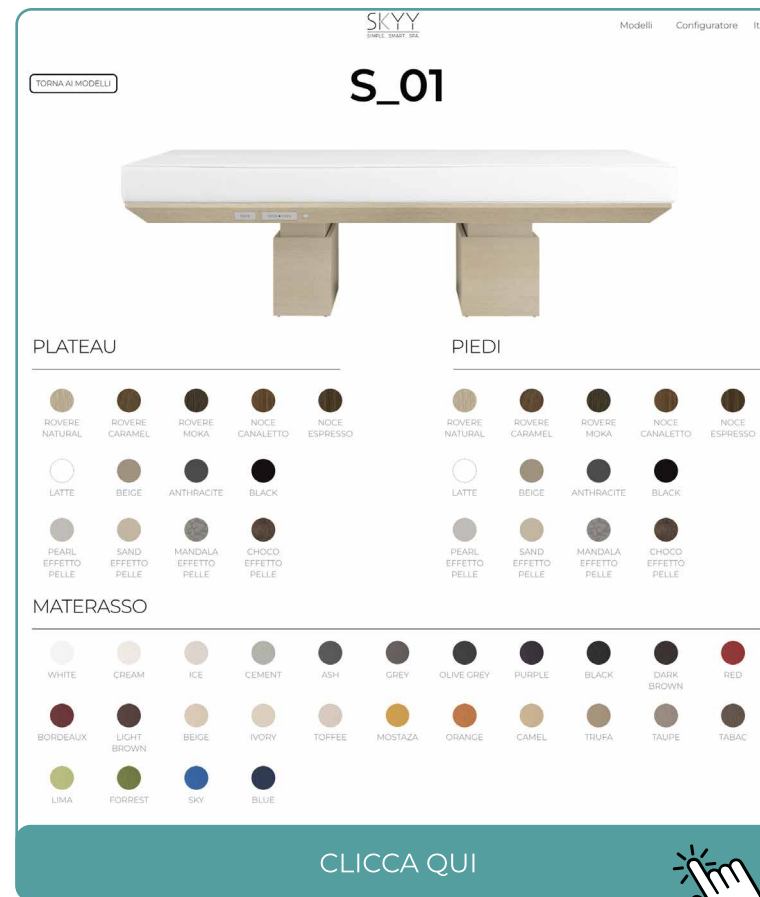

SCARICA
LA NOSTRA BROCHURE TEXTURE COMPLETA



DIVERSE LARGHEZZE

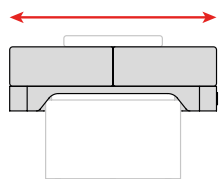

Standard: 840 mm

Opzionale: 760 mm

TAGLIO ERGONOMICO - LATO PIEDI

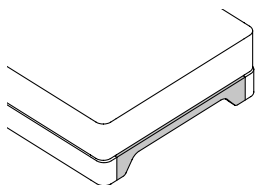

La sagomatura per le gambe dell'operatore sul lato testa del plateau può essere richiesta anche sul lato piedi.

SISTEMA CROMO A LED

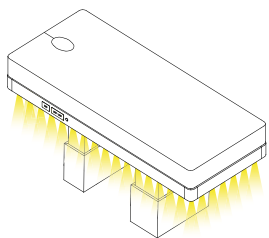

Il sistema cromo a LED opzionale offre un'illuminazione per migliorare il rilassamento, l'energia e l'equilibrio corpo-mente.

POGGIATESTA ESTERNO

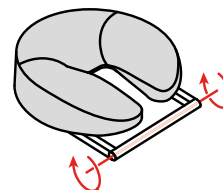

Comodo poggiatesta esterno

BRACCIOLI ERGONOMICI

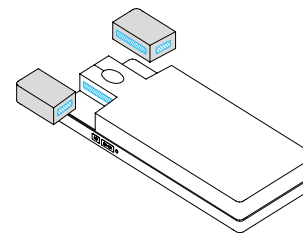

I braccioli sono integrati nel plateau, offrendo una maggiore stabilità e permettendo una posizione di comfort perfetta. A differenza dei tradizionali braccioli a ribalta, il nostro design garantisce un supporto continuo e una facilità d'uso.

SPINE INTERNAZIONALI

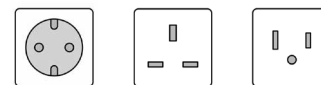

EU (230 V)
UK (230 V)
USA (110 V)

BELTRAMI

designing textile experiences

MADE IN ITALY

Sulla base della collaborazione avviata con C.O.D.E., SKYY si associa anche a Beltrami, un rinomato produttore di biancheria di lusso Made in Italy. Lavorando a stretto contatto con i clienti, possiamo fornire prodotti di biancheria di alta gamma personalizzati secondo le vostre esatte esigenze, che si tratti di colori, motivi o materiali specifici.

In questo modo creiamo soluzioni di biancheria su misura che incarnano l'apice del lusso e del comfort.



MOTORI PER REGOLARE L'ALTEZZA

| | |
|------------------------------|--------------------|
| N° di motori | 2 |
| Voltaggio | 24 Vdc |
| Corrente a tensione nominale | 4 ± 0,7 A ognuno |
| Frequenza | 50/60 Hz |
| Capacità di carico | 2x 2000 N (spinta) |

MOTORI PER REGOLARE SCHIENALE-POGGIAGAMBE

| | |
|------------------------------|---------------|
| N° di motori | 2 |
| Voltaggio | 24 Vdc |
| Corrente a tensione nominale | 3 A ognuno |
| Frequenza | 50/60 Hz |
| Capacità di carico | fino a 160 kg |

RIVESTIMENTO STRUTTURA

| | |
|----------------------------|--|
| Resistenza alle abrasioni | ≥ Level 3; IP ≥ 150; WP ≥ 350 |
| Resistenza ai graffi | ≥ Level 3; ≥ 4N |
| Resistenza al vapore | ≥ Level 4 |
| Resistenza al calore secco | ≥ Level 4 |
| Resistenza alle macchie | ≥ Level 4 |
| Resistenza alla luce | ≥ 4 grey scale |
| Emissioni di formaldeide | ≤ 3,5 mg/hm ² |
| Norme antincendio | EN ISO 11925 - 2:2010 Contatto delle fiamme con la superficie = 30 s EN ISO 11925 - 2:2010 Contatto delle fiamme con il bordo = 30 s EN 13823:2010 Particelle infiammate non rilevate entro 600 s |

RIVESTIMENTO DEL MATERASSO

| | |
|---|--|
| Eco-pelle PU | |
| Senza solventi chimici, conforme alle certificazioni REACH e OEKO-TEX | |
| Alta resistenza ai graffi e all'abrasione | |
| Prestazioni di durata | Test di abrasione > 250.000 cicli (uso intensivo) |
| Resistenza all'idrolisi | 10 anni |
| Norme antincendio | BS 5852-1 - Test per sigarette e fiammiferi EN 1021-1 / 2 - Test per sigarette e fiammiferi CA Tech. Bull. 117:2013 / NFPA 260 - Test per sigarette |

NORMATIVE

Tutte le attrezzature sono a marchio CE.

Tutti i componenti elettronici sono certificati CE, CB e UL.

Direttiva 2006/42/CE (Direttiva Macchine) e normative nazionali.

Direttiva 2014/30/UE (Direttiva Compatibilità Elettromagnetica) e normative nazionali.



La ISO 9001 stabilisce i criteri per un sistema di gestione della qualità. Questo standard si basa su diversi principi di gestione per garantire che i clienti ricevano prodotti e servizi di alta qualità in modo coerente.



La ISO 14001 specifica i requisiti per un'organizzazione che desidera gestire le proprie responsabilità ambientali in modo sistematico, contribuendo al pilastro ambientale della sostenibilità.



La ISO 16000 è destinata ad aiutare nella pianificazione del monitoraggio dell'inquinamento indoor. L'etichetta A+ indica che tutti gli standard e le raccomandazioni sono pienamente rispettati, con emissioni molto basse nell'aria interna.



I nostri rivestimenti sono conformi al Regolamento REACH per la restrizione dei prodotti chimici, al fine di garantire un alto livello di protezione per la salute umana e l'ambiente.



I nostri rivestimenti sono conformi al STANDARD 100 by OEKO-TEX® e sono stati testati contro un elenco di fino a 350 sostanze chimiche tossiche per proteggere la vostra salute.



La Certificazione FSC della Catena di Custodia traccia il percorso dei prodotti dalle foreste attraverso la catena di approvvigionamento, verificando che ogni azienda, prima del consumatore finale, debba essere certificata FSC per poter promuovere i prodotti come certificati FSC.



Certificazione Salute e Benessere Indoor: con il prestigioso riconoscimento "Indoor Air Comfort GOLD", SKYY si impegna a garantire una biocompatibilità senza compromessi, promuovendo un ambiente più sano e più puro.



Il certificato Green Key è il principale standard di eccellenza nel campo della responsabilità ambientale e della gestione sostenibile nel settore del turismo.

Realizzato con attenzione GREEN



Materiali selezionati con cura per garantire alta biocompatibilità



Integrazione delle biotecnologie, con priorità al benessere dell'esperienza



Certificazione "Indoor Air Comfort GOLD"



Conforme agli standard Green Key



SKYY garantisce una garanzia completa di 2 anni su tutti i componenti elettrici del prodotto.



SKYY garantisce una garanzia completa di 3 anni su materasso, rivestimento e schiuma.



SKYY garantisce una garanzia completa di 5 anni sugli attuatori elettrici.



SKYY garantisce una garanzia completa di 10 anni su telai e parti metalliche.



SKYY offre assistenza a vita per qualsiasi problema durante l'intero ciclo di vita del prodotto.

SKYY
SIMPLE. SMART. SPA.

info@skyyspa.com

www.skyyspa.com

MADE IN ITALY