

S_01

SKYY
SIMPLE. SMART. SPA.

Ficha técnica

MADE IN ITALY

S_01

Camilla de masaje multifuncional SPA totalmente eléctrica | Estructura de madera

Hergo System:
orificio facial
ergonómico
antiestrés

espacio cómodo
para las piernas
del operador

panel de control
de aluminio
elegante

ajustes eléctricos silenciosos
de altura, respaldo y
reposapiernas

acabados con
textura 3D efecto
tacto

colchón *Nube*
de 17 cm que
incluye Memory
Foam

selección de diseño:
plateau / colchón
cuadrado o redondeado

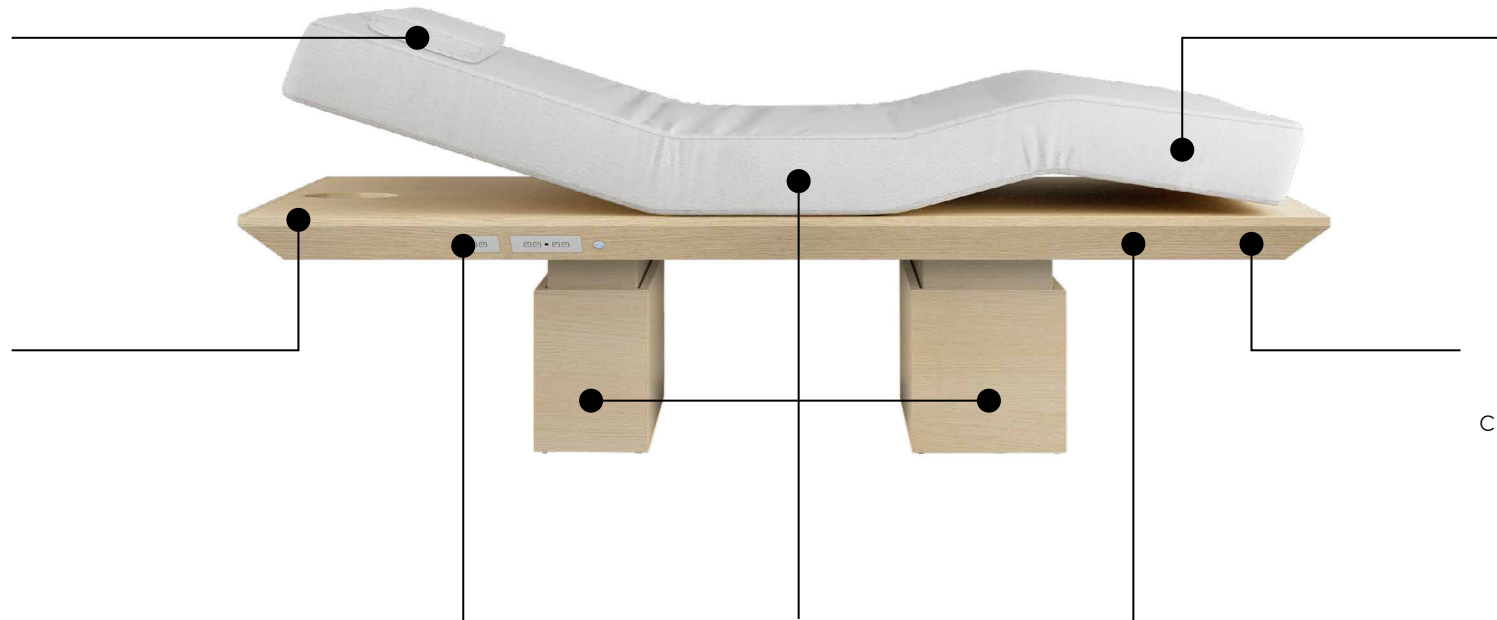

S_01 (PLATEAU CUADRADO)

VISTA SUPERIOR



CAMILLA ELEVADA

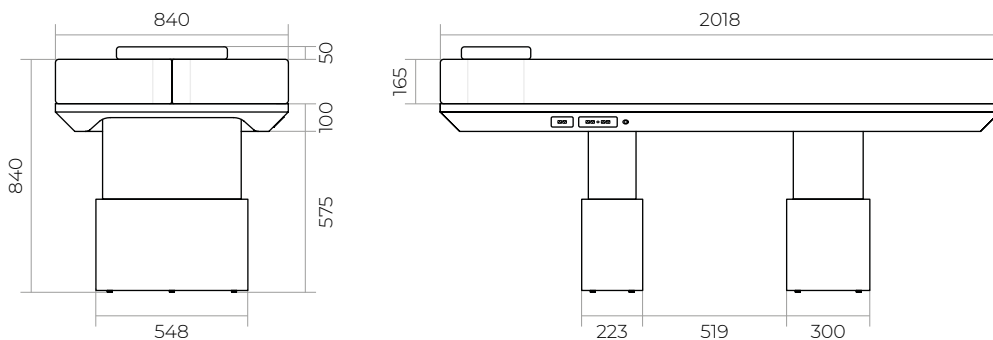

CAMILLA BAJADA

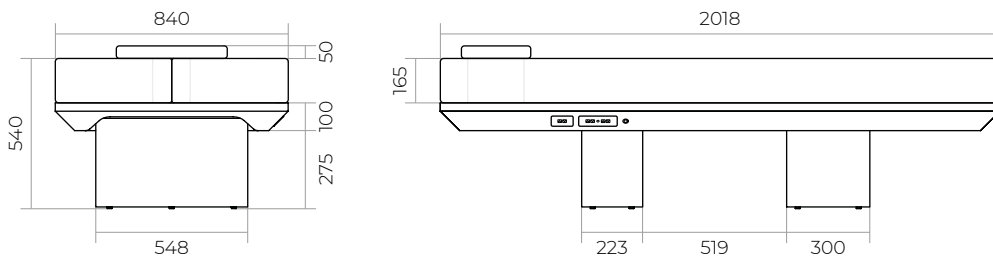

S_01R (PLATEAU REDONDEADO)

Dimensiones en mm

VISTA SUPERIOR



CAMILLA ELEVADA

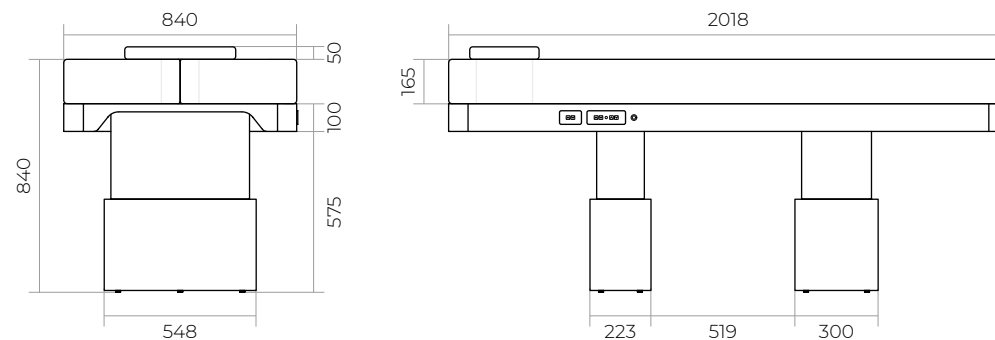

CAMILLA BAJADA

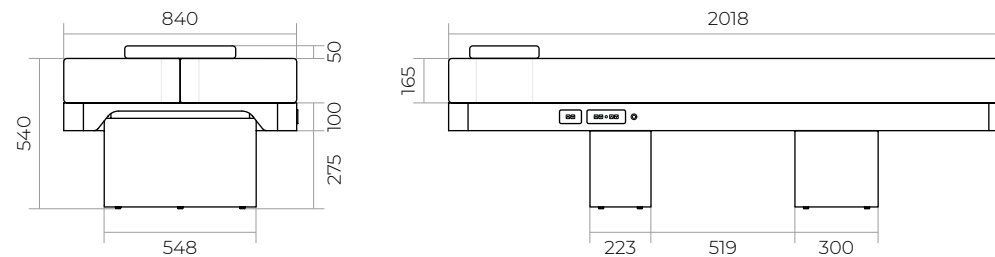

NOTAS

Las especificaciones indicadas están sujetas a cambios sin previo aviso para garantizar la máxima calidad y rendimiento. En ningún caso sustituyen la firma de aprobación en los planos técnicos.

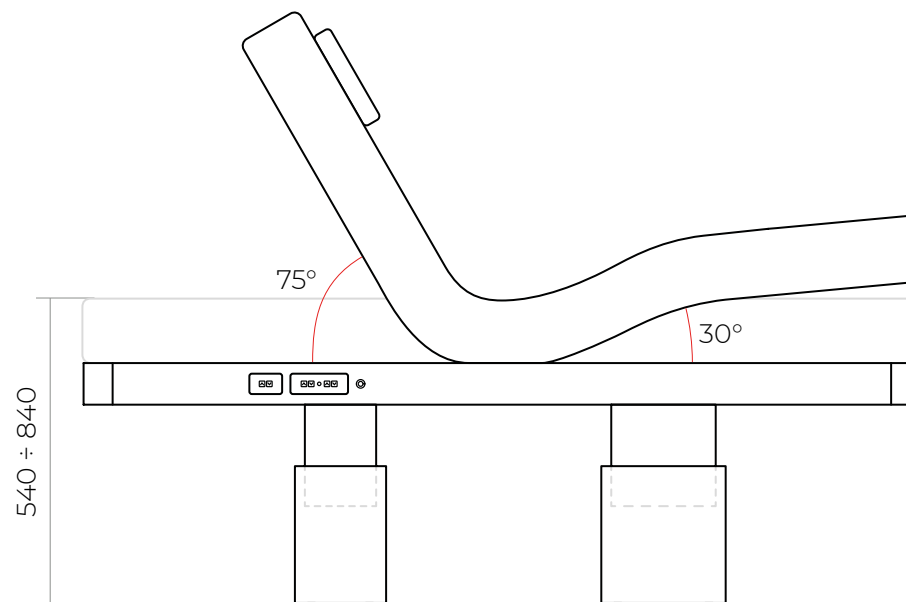

Ajuste del respaldo	75°
Ajuste del reposapiernas	30°
Recorrido de los motores	300 mm
Capacidad de elevación	400 kg
Peso	115 kg

NOTAS

Los ajustes de la camilla se controlan mediante el panel de aluminio ubicado en el lateral del plateau.

El cable de alimentación sale del pie estrecho, pero puede dirigirse a través de cualquiera de los dos pies. Dependiendo de la instalación, el cable debe conectarse a un enchufe externo o a una salida en el suelo.

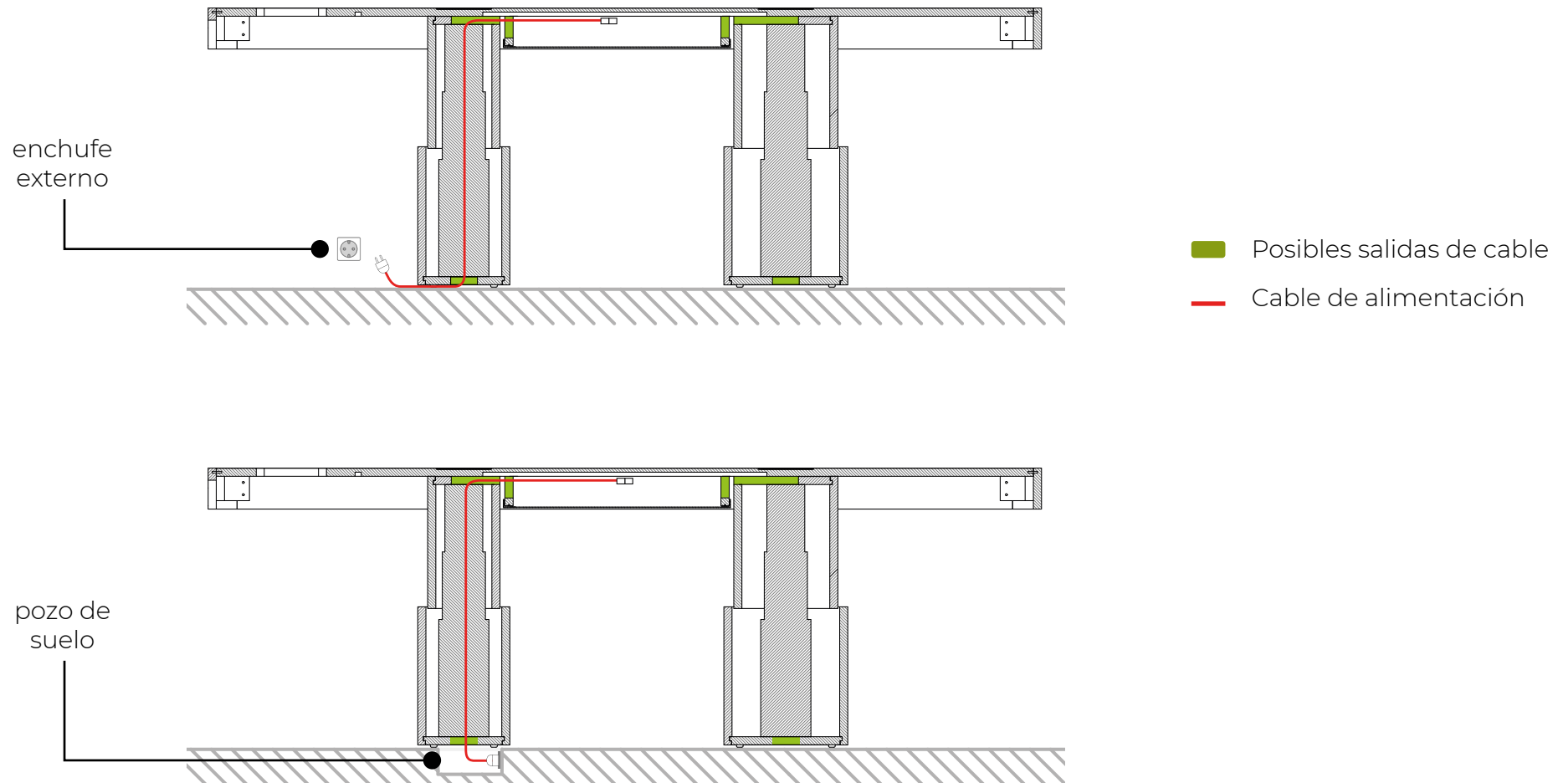
**NOTAS**

Para el montaje, consulte el Manual de Instalación.

COLCHÓN NUBE

El colchón presenta 3 capas de espuma de diferente densidad para ofrecer un soporte óptimo durante la aplicación de presión por parte del operador y garantizar la máxima comodidad para el cliente.

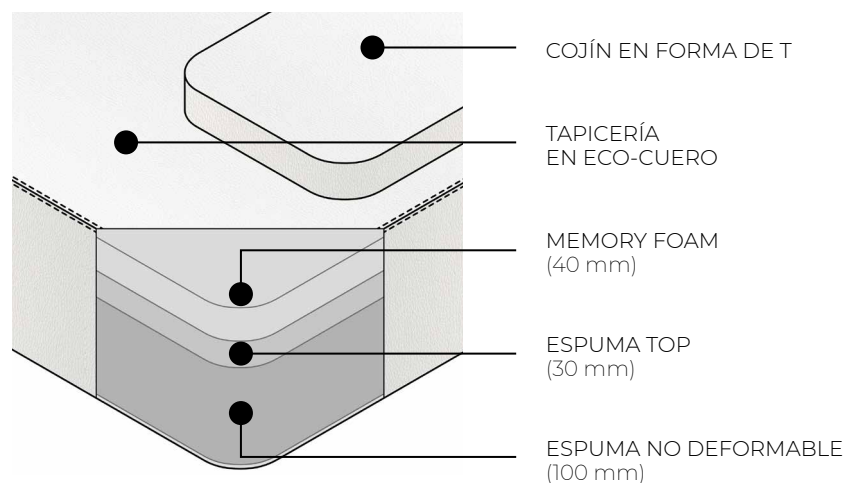

Memory Foam siempre incluida como característica estándar



Cojín en forma de T proporciona mayor comodidad al estar en posición supina



Costuras realizadas a mano

HERGO SYSTEM

El agujero facial está diseñado con un corte especializado para la frente. Esto permite que la nariz y la boca se apoyen cómodamente en la abertura principal, mientras que el corte para la frente previene la acumulación de presión.

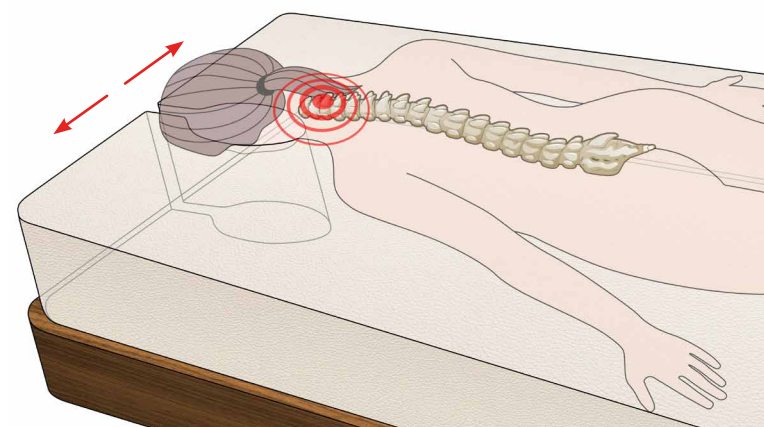

Al eliminar la presión sobre la frente, este sistema reduce eficazmente la tensión cervical y mejora la relajación general durante el tratamiento.

Las bio-tecnologías son tecnologías para la vida. Al integrarlas, transformamos las camillas en herramientas avanzadas que mejoran la eficacia del tratamiento mientras ofrecen importantes beneficios para la salud. Nuestro objetivo es mejorar la experiencia del cliente y promover el bienestar general.

Impulsado por **LIFE WELLTECH**
bio-technologies for wellness

REDHEAT (SISTEMA DE CALENTAMIENTO)

RedHeat utiliza Rayos Infrarrojos Lejanos (RIL), rayos bioenergéticos con la capacidad única de penetrar profundamente en las capas de la piel, mejorando la circulación sanguínea, aliviando el dolor muscular, reduciendo la inflamación, desintoxicando el cuerpo y promoviendo la relajación.

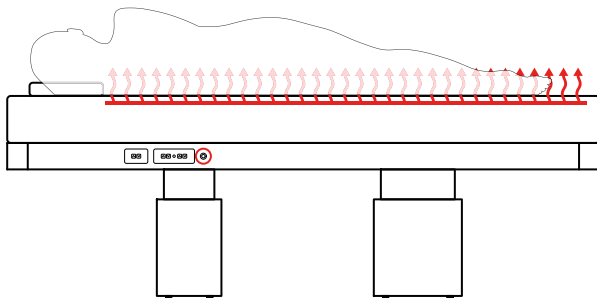
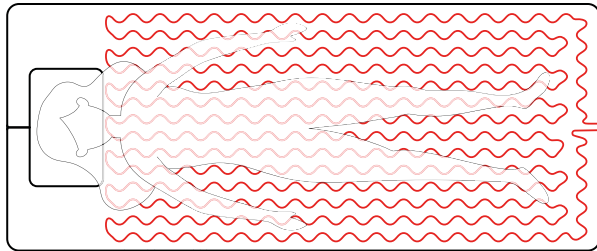

Voltaje	24 Vdc
Corriente a carga nominal	5 A
Potencia	120 W

360° SOUND EXPERIENCE (SISTEMA DE SONIDO)

Esta tecnología genera sonido de alta definición producido por altavoces de impulso que crean ligeras vibraciones, transformando la camilla en un instrumento en sí misma.

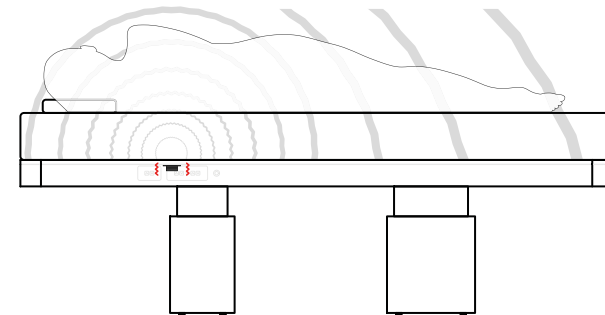
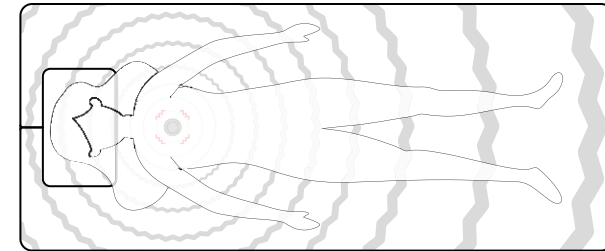

Voltaje	24 Vdc
Impedancia	4 Ohms
Potencia	30 W

DECORADOS DE REVESTIMIENTO (ESTRUCTURA)



DECORADOS DE METAL (BASE)



Los acabados metálicos solo están disponibles para las bases de los modelos S_02, S_03, S_04 y NUDE.

ACABADOS ESTÁNDAR

DECORADOS DE REVESTIMIENTO - EFECTO MADERA



ROBLE NATURAL
S206



ROBLE CARAMEL
S185



ROBLE MOKA
S181



NOGAL CANALETTO
LS47

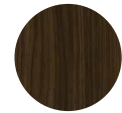

NOGAL ESPRESSO
LS53

ACABADOS PREMIUM

DECORADOS DE REVESTIMIENTO - COLOR SÓLIDO

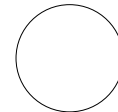

LATTE
HM00



BEIGE
HM03



ANTHRACITE
HM06



BLACK
HM07

DECORADOS DE REVESTIMIENTO - EFECTO CUERO



PEARL
UB19



SAND
UA80

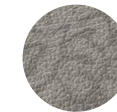

MANDALA
FB12



CHOCO
FA33

ACABADOS ESTÁNDAR

ECO-CUERO - TAPICERÍA



WHITE



CREAM



ICE



CEMENT



ASH



GREY



OLIVE GREY



PURPLE



BLACK



DARK BROWN



RED



BORDEAUX



LIGHT BROWN



IVORY



BEIGE



TOFFEE



MOSTAZA



ORANGE



CAMEL



TRUFA



TAUPE



TABAC



LIMA



FORREST



SKY



BLUE

CONFIGURADOR

¡Juega con los acabados!

Visita nuestra página web y crea tu modelo personalizado con nuestro configurador intuitivo.

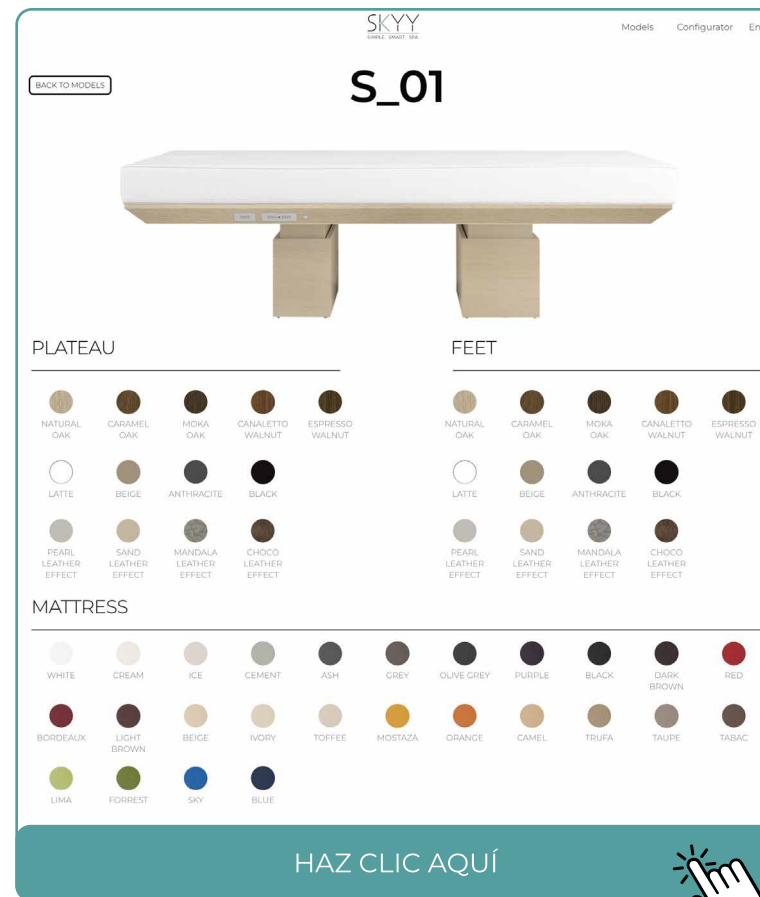

DESCARGA
NUESTRA FOLLETO COMPLETO DE TEXTURAS



ANCHO VARIADO

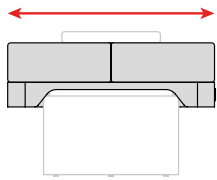

Estándar: 840 mm

Opcional: 760 mm

CORTE ERGONÓMICO - LADO DE LOS PIES

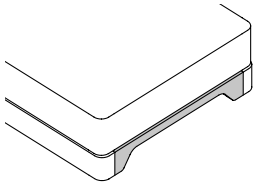

El corte para las piernas del operador en el lado facial del plateau también se puede solicitar en el lado de los pies.

SISTEMA CHROMO LED

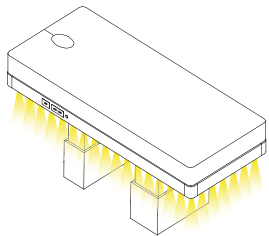

El sistema opcional Chromo LED proporciona iluminación para mejorar la relajación, la energía y el equilibrio cuerpo-mente.

SOPORTE EXTERNO PARA LA CABEZA

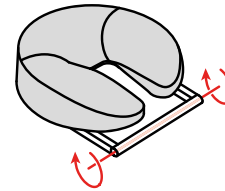

Cómodo reposacabezas externo.

REPOSABRAZOS ERGONÓMICOS

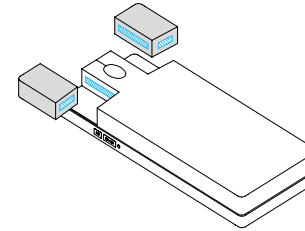

Los reposabrazos están integrados en el plateau, proporcionando mayor estabilidad y permitiendo una posición de confort perfecta. A diferencia de los reposabrazos tradicionales abatibles, nuestro diseño garantiza un soporte continuo y facilidad de uso.

ENCHUFES INTERNACIONALES

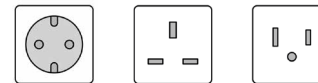

EU (230 V)
UK (230 V)
USA (110 V)

BELTRAMI

designing textile experiences

MADE IN ITALY

Basándonos en la colaboración iniciada con C.O.D.E., SKYY también se asocia con Beltrami, un fabricante de lujo de ropa de cama Made in Italy. Trabajando estrechamente con los clientes, podemos proporcionar productos de ropa de cama de primera calidad adaptados a sus requisitos exactos, ya sean colores, patrones o materiales específicos.

De este modo, creamos soluciones de ropa de cama a medida que encarnan la cima del lujo y la comodidad.



MOTORES DE AJUSTE DE ALTURA

Nº de motores	2
Voltaje	24 Vdc
Corriente a carga nominal	4 ± 0,7 A cada uno
Frecuencia	50/60 Hz
Capacidad de carga	2x 2000 N (pulsar)

MOTORES DE AJUSTE DEL RESPALDO-REPOSAPIERNAS

Nº de motores	2
Voltaje	24 Vdc
Corriente a carga nominal	3 A cada uno
Frecuencia	50/60 Hz
Capacidad de carga	hasta 160 kg

REVESTIMIENTO DE LA ESTRUCTURA

Resistencia a la abrasión	≥ Level 3; IP ≥ 150; WP ≥ 350
Resistencia a los arañazos	≥ Level 3; ≥ 4N
Resistencia al vapor	≥ Level 4
Resistencia al calor seco	≥ Level 4
Resistencia a las manchas	≥ Level 4
Resistencia a la luz	≥ 4 escala de grises
Emisiones de formaldehído	≤ 3,5 mg/hm ²
Normas contra incendios	EN ISO 11925 - 2:2010 Impacto de llama en superficie = 30 s EN ISO 11925 - 2:2010 Impacto de llama en el borde = 30 s EN 13823:2010 Goteo inflamable dentro de 600 s no detectado

TAPICERÍA DEL COLCHÓN

Eco-cuero PU	
Libre de solventes químicos, cumple con las certificaciones REACH y OEKO-TEX	
Alta resistencia a los arañazos y abrasión	
Rendimiento de durabilidad	Prueba de abrasión > 250.000 ciclos (uso intensivo)
Resistencia a la hidrólisis	10 años
Normas contra incendios	BS 5852 Parte I - Pruebas de cigarro y fósforos EN 1021-1 / 2 - Pruebas de cigarro y fósforos CA Tech. Bull. 117:2013 / NFPA 260 Pruebas de cigarro

NORMAS

Todo el equipo está marcado con el CE.

Todos los componentes electrónicos están certificados CE, CB y UL.

Directiva 2006/42/CE (Directiva de Maquinaria) y normativas nacionales.

Directiva 2014/30/UE (Directiva de Compatibilidad Electromagnética) y normativas nacionales.



ISO 9001 establece los criterios para un sistema de gestión de calidad. Esta norma se basa en varios principios de gestión para ayudar a garantizar que los clientes obtengan productos y servicios consistentes y de buena calidad.



ISO 14001 especifica los requisitos para una organización que busca gestionar sus responsabilidades ambientales de manera sistemática, contribuyendo al pilar ambiental de la sostenibilidad.



ISO 16000 está destinada a ayudar en la planificación del monitoreo de la contaminación interior. La etiqueta A+ significa que se cumplen todos los estándares y recomendaciones en su totalidad, con emisiones muy bajas hacia el aire interior.



Nuestra tapicería cumple con el Reglamento REACH para la restricción de productos químicos, brindando un alto nivel de protección para la salud humana y el medio ambiente.



Nuestra tapicería cumple con el STANDARD 100 de OEKOTEX®, ya que ha sido probada contra una lista de hasta 350 productos químicos tóxicos para proteger su salud.



La Certificación FSC Chain-of-Custody rastrea el camino de los productos desde los bosques a través de la cadena de suministro, verificando que cualquier empresa antes del usuario final debe estar etiquetada con FSC para promover los productos como certificados FSC.



Certificación de Salud y Bienestar Interior: Con el prestigioso reconocimiento "Indoor Air Comfort GOLD", SKYY se compromete a una biocompatibilidad sin compromisos, promoviendo un entorno más saludable y puro.



El certificado Green Key es el estándar líder en excelencia en el campo de la responsabilidad ambiental y la operación sostenible dentro de la industria del turismo.

Hecho con cuidado GREEN



Materiales cuidadosamente seleccionados para garantizar una alta biocompatibilidad



Integración de bio-tecnologías, priorizando la experiencia de bienestar



Certificación "Indoor Air Comfort GOLD"



Cumple con los estándares Green Key



SKYY garantiza una garantía completa de 2 años para todos los componentes eléctricos del producto.



SKYY garantiza una garantía completa de 3 años para el colchón, la tapicería y la espuma.



SKYY garantiza una garantía completa de 5 años para los actuadores eléctricos.



SKYY garantiza una garantía completa de 10 años para los marcos y las piezas metálicas.



SKYY proporciona asistencia de por vida para cualquier problema durante toda la vida útil del producto.

SKYY
SIMPLE. SMART. SPA.

info@skyyspa.com

www.skyyspa.com

MADE IN ITALY